

بِسْمِ اللّٰهِ الرَّحْمٰنِ الرَّحِیْمِ

# کارگاه طراحی نقوش سنتی (۱)

رشته‌های صنایع دستی - چاپ دستی - مرمت آثار فرهنگی

زمینه خدمات

شاخه آموزش فنی و حرفه‌ای

شماره درس ۳۵۸۶

۷۴۵	تام‌سن، منصور
۱۶۰۲۱	کارگاه طراحی نقوش سنتی (۱) / مؤلف : منصور تام‌سن، با همکاری دارا افشار قوچانی.
ک ۲۶۱ ت	تهران : شرکت چاپ و نشر کتاب‌های درسی ایران، ۱۳۹۴.
۱۳۹۴	۱۷۵ص. : منصور. - (آموزش فنی و حرفه‌ای؛ شماره درس ۳۵۸۶)
	متون درسی رشته‌های صنایع دستی - چاپ دستی - مرمت آثار فرهنگی، زمینه خدمات.
	برنامه‌ریزی و نظارت، بررسی و تصویب محتوا : کمیسیون برنامه‌ریزی و تألیف کتاب‌های درسی
	رشته صنایع دستی دفتر تألیف کتاب‌های درسی فنی و حرفه‌ای و کاردانش وزارت آموزش و پرورش.
	۱. نقش‌های تزئینی - کارگاه‌ها. الف. افشار قوچانی، دارا. ب. ایران. وزارت آموزش و
	پرورش. کمیسیون برنامه‌ریزی و تألیف کتاب‌های درسی رشته صنایع دستی. ج. عنوان. د. فروست.

همکاران محترم و دانش‌آموزان عزیز :

پیشنهادات و نظرات خود را درباره محتوای این کتاب به نشانی  
تهران - صندوق پستی شماره ۴۸۷۴/۱۵ دفتر تألیف کتاب‌های درسی فنی  
و حرفه‌ای و کاردانش، ارسال فرمایند.

info@tvoccd.sch.ir

پیام‌نگار (ایمیل)

www.tvoccd.sch.ir

وب‌گاه (وب‌سایت)

محتوای این کتاب در سال ۱۳۸۶ پس از جمع‌بندی نظرات هنرآموزان و متخصصان موضوعی توسط  
نصرالله تسلیمی، مجید نیکویی و بشری گل‌بخش از اعضای کمیسیون تخصصی رشته صنایع دستی مورد  
بازنگری و اصلاح قرار گرفت.

### وزارت آموزش و پرورش سازمان پژوهش و برنامه‌ریزی آموزشی

برنامه‌ریزی محتوا و نظارت بر تألیف : دفتر تألیف کتاب‌های درسی فنی و حرفه‌ای و کاردانش

نام کتاب : کارگاه طراحی نقوش سنتی (۱) - ۳۵۹/۷۷

مؤلف : استاد منصور تام‌سن با همکاری دارا افشار قوجانی

اعضای کمیسیون تخصصی : ابراهیم آزاد، دارا افشار قوجانی، نصرالله تسلیمی، مزده کاظم، مریم کیان اصل،  
بشری گل‌بخش و مجید نیکویی

ویراستار ادبی : حسین داوودی

آماده‌سازی و نظارت بر چاپ و توزیع : اداره کل نظارت بر نشر و توزیع مواد آموزشی

تهران : خیابان ایرانشهر شمالی - ساختمان شماره ۴ آموزش و پرورش (شهید موسوی)

تلفن : ۸۸۸۳۱۱۶۱-۹، دورنگار : ۸۸۳۰۹۲۶۶، کدپستی : ۱۵۸۴۷۴۷۳۵۹

وب‌سایت : [www.chap.sch.ir](http://www.chap.sch.ir)

صفحه‌آرا : زهره بهشتی شیرازی

طرح زمینه جلد : منصور تام‌سن، اجرا : مریم کیوان

ناشر : شرکت چاپ و نشر کتاب‌های درسی ایران - تهران - کیلومتر ۱۷ جاده مخصوص کرج - خیابان ۶۱ (دارو بخش)

تلفن : ۵ - ۴۴۹۸۵۱۶۱، دورنگار : ۴۴۹۸۵۱۶۰، صندوق پستی : ۱۳۹ - ۳۷۵۱۵

چاپخانه : شرکت چاپ و نشر کتاب‌های درسی ایران «سهامی خاص»

سال انتشار و نوبت چاپ : چاپ چهاردهم ۱۳۹۴

حق چاپ محفوظ است.

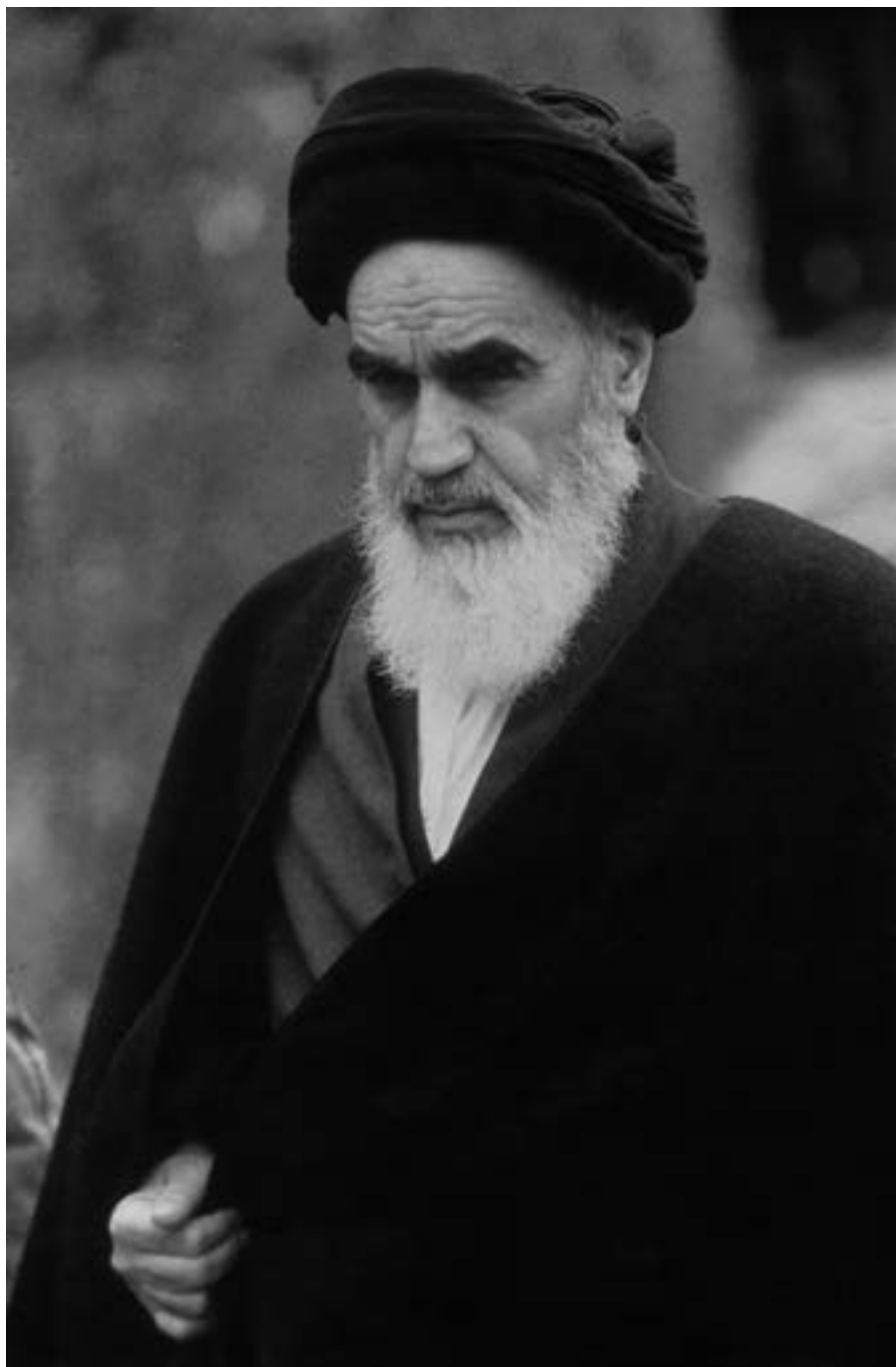

من در این جا به جوانان عزیز کشورمان، به این سرمایه‌ها و ذخیره‌های عظیم الهی و به این گل‌های معطر و نوشکفتهٔ جهان اسلام سفارش می‌کنم که قدر و قیمت لحظات شیرین زندگی خود را بدانید و خودتان را برای یک مبارزهٔ علمی و عملی بزرگ تا رسیدن به اهداف عالی انقلاب اسلامی آماده کنید.

امام خمینی (ره)



## فهرست مطالب

۵۲	هجری قمری تاکنون)		مقدمه
	جدول ویژگی‌های طراحی نقوش سنتی در		
۵۳	دوره‌های مختلف	۱	فصل اول : کلیات
۵۴	خودآزمایی	۱	نقوش سنتی
		۲	تاریخچه
۵۵	فصل دوم : ختایی	۲	دوره پیش تاریخی
۵۵	اجزای ساختمان ختایی	۱۰	ویژگی‌های مهم طراحی نقوش دوره پیش تاریخی
۵۵	برگ	۱۰	دوره تاریخی
۵۵	طراحی برگ کوچک		هخامنشی
۵۶	غنچه	۱۵	ویژگی‌های مهم طراحی نقوش در تمدن هخامنشی
۵۶	ته غنچه	۱۵	اشکانی
۵۷	طراحی گل برگ	۱۶	ویژگی‌های مهم طراحی نقوش تمدن اشکانی
۵۷	تکمیل غنچه	۱۶	ساسانی
۵۷	انواع غنچه	۲۲	ویژگی‌های مهم طراحی نقوش تمدن ساسانی
۵۷	الف - غنچه گل پنج پر	۲۲	دوره اسلامی
۵۷	ب - غنچه گل عباسی		دوره اول (از ابتدا تا پایان سده هفتم
۵۷	غنچه گل پنج پر	۲۵	هجری قمری)
۵۷	انواع غنچه‌های گل پنج پر		ویژگی‌های مهم طراحی نقوش دوره اسلامی تا
۵۹	بند (ساقه)	۳۰	پایان سده هفتم هجری قمری
۵۹	طراحی بند		دوره دوم (از سده هفتم تا پایان سده نهم
۵۹	۱ - روش طراحی با پرگار	۳۰	هجری قمری)
۶۰	۲ - روش طراحی با استفاده از نخ و قرقره		ویژگی‌های مهم طراحی (نقوش سده هفتم تا پایان
	۳ - روش طراحی با دست (بدون استفاده از	۳۶	سده نهم هجری قمری)
۶۰	ابزار)		دوره سوم (سده دهم هجری تا نیمه سده
۶۱	اشکال بند	۳۶	دوازدهم هجری قمری)
۶۱	۱ - نمونه و روش طراحی بند افشان		ویژگی‌های مهم طراحی نقوش (سده دهم تا
۶۱	۲ - نمونه و روش طراحی بند گردان	۴۵	نیمه سده دوازدهم هجری قمری)
	۳ - نمونه و روش طراحی بند شکسته		دوره چهارم (از نیمه سده دوازدهم
۶۱	(هندسی)	۴۶	هجری قمری تاکنون)
۶۲	اجرای بند (ساقه)		ویژگی‌های مهم طراحی نقوش (از نیمه سده دوازدهم

ترکیب بندی و تعیین جای برگ بزرگ	۶۲	ساقه اصلی	۶۲
۷۷ بر روی بند	۶۲	ساقه انشعایی	۶۲
۸۰ گل عباسی بزرگ	۶۲	ساقه فرعی	۶۲
۸۲ روش و مراحل طراحی گل عباسی	۶۲	ترکیب برگ و غنچه با ساقه	۶۲
۸۳ ترکیب بندی گل عباسی بر روی بند	۶۲	مراحل ترکیب	۶۲
۸۴ گل عباسی افشان (باز شونده)	۶۲	۱- طراحی ساقه	۶۲
۸۵ روش و مراحل طراحی گل عباسی افشان		۲- تعیین محل و اندازه غنچه بر روی	
ترکیب بندی گل عباسی افشان با عناصر	۶۲	ساقه	
۸۶ دروس گذشته بر روی بند		۳- طراحی غنچه ها و برگ ها بر روی محل ها	
۸۷ برگ مو	۶۲	به تناسب محل و اندازه تعیین شده	
۸۸ روش و مراحل طراحی برگ مو	۶۳	۴- برگ های کنار ساقه	
۸۹ روش طراحی برگ مو پنج ترک		۵- پر کردن فضای میانی برگ ها و غنچه ها بر	
روش ترکیب بندی و رعایت تناسب برگ مو	۶۳	روی ساقه به کمک برگچه ها	
۹۱ با عناصر تزئینی دیگر بر روی بند		۶- تعیین محل و طراحی جوانه، برآمدگی ها و	
	۶۳	زواید بر روی ساقه	
	۶۴	رشد و تکثیر ساقه	
۹۳ فصل سوم : اسلیمی	۶۴	طراحی گل	
۹۳ ساختمان اسلیمی	۶۴	روش و مراحل طراحی گل پنج پر ساده	
۹۳ بند اسلیمی	۶۷	غنچه گل عباسی	
۹۳ سر اسلیمی	۶۷	روش و مراحل طراحی غنچه گل عباسی	
۹۴ روش طراحی سر اسلیمی		روش ترکیب بندی گل، برگ و غنچه بر روی ساقه	۶۹
توسازی (ساخت و ساز درون اجزای	۶۹	۱- اجرای بند	
اسلیمی)		۲- تعیین محل و رعایت تناسب اجزا بر روی	
۹۵		بند با توجه به حالت کلی ساقه	۶۹
۹۶ مراحل طراحی سر اسلیمی زایده دار		۳- ساخت و ساز اجزا بر روی بند	۷۰
۹۶ سر بند اسلیمی		گل های عباسی	۷۲
۹۶ انواع سر بند		روش طراحی گل پروانه ای	۷۲
الف- روش طراحی سر بند اسلیمی لوزی		انواع تزئینات گل پروانه ای	۷۳
۹۷ ب- روش طراحی سر بند مثلثی		طراحی و ترکیب بندی گل پروانه ای	
۹۸ ج- روش طراحی سر بند لاله ای		بر روی بند	۷۴
۱۰۰ د- روش طراحی سر بند صنوبری		طراحی برگ بزرگ	۷۵
۱۰۱ ترکیب بندی سر اسلیمی و سر بند بر روی بند		روش طراحی برگ بزرگ	۷۵
۱۰۲ ۱- سر بند در نقطه انشعاب			
۱۰۳ ۲- سر بند در نقطه تقارن و مبدأ			

۱۲۲	اقسام حاشیه	۱۰۴	۳- سربند در نقطهٔ مبدأ یا ریشه
۱۲۲	ساده } نقش دار }	۱۰۵	انواع اسلیمی
۱۲۲		۱۰۵	۱- طراحی اسلیمی ساده
۱۲۳	قرینه‌سازی	۱۰۶	۲- طراحی اسلیمی خرطومی
۱۲۳	الف - مبدأ وسط } ب - مبدأ کنار }	۱۰۷	روش‌های مختلف کاربرد اسلیمی خرطومی
۱۲۳		۱۰۷	۳- اسلیمی دهان اژدری
۱۲۳	الف - طرح $\frac{1}{1}$ } ب - طرح $\frac{1}{2}$ } ج - طرح $\frac{1}{4}$ }	۱۰۸	الف - دهان اژدری ساده
۱۲۳		۱۰۸	ب - دهان اژدری پیچک‌دار
۱۲۳		۱۰۹	۴- اسلیمی پیچک
۱۲۳	قرینه‌سازی دورانی	۱۱۰	روش طراحی اسلیمی پیچک
۱۲۳	اجزای حاشیه	۱۱۱	تمرین ۱
۱۲۳	برگردان	۱۱۲	تمرین ۲
۱۲۳	واگیره	۱۱۳	تمرین ۳
۱۲۸	گوشه	۱۱۵	ترکیب بندی
۱۲۸	گوشهٔ قرینهٔ انعکاسی		الف - اسلیمی دهان اژدری ساده با بند
۱۳۱	گوشهٔ قرینهٔ دورانی	۱۱۵	اسلیمی
۱۳۴	متن		ب - اسلیمی دهان اژدری پیچک‌دار با بند
۱۳۴	۱- تعریف لچک	۱۱۶	اسلیمی
۱۳۵	۲- ترنج و شمسه	۱۱۷	ج - ترکیب اسلیمی پیچک با بند ختایی
۱۳۶	۳- سر ترنج	۱۱۷	اسلیمی ماری
۱۳۷	۴- زمینه	۱۱۷	روش طراحی
۱۳۷	۱- تکرار	۱۱۸	انواع اسلیمی ماری
۱۳۷	۲- یک چهارم $\frac{1}{4}$		ترکیب بندی اسلیمی ماری متقارن با بند
۱۳۷	۳- یک دوم $\frac{1}{2}$	۱۱۹	ختایی
۱۳۷	۴- یک یکم $\frac{1}{1}$	۱۲۱	فصل چهارم : متن و حاشیه
۱۴۰	ملحقات	۱۲۱	اجرای طرح در زمینه
		۱۲۱	حاشیه
		۱۲۲	اشکال حاشیه

## مقدمه

نقوش و اشکال طراحی شده از گذشته‌های دور، یکی از راه‌های بیان دریافت‌های ذوقی آدمی از جهان آفرینش بوده است. براساس آثار به‌دست آمده در غارها، ظروف و اشیای سفالین معلوم می‌شود که هنرمندان اولین تجربه‌ها را برای بیان خویشتن با نقش‌پردازی بر این آثار به دست آورده‌اند.

طبیعت و مظاهرش با خیال‌پردازی‌های آسان درباره آن، دست‌مایه الهام و طراحی نقوش بوده است و هم‌چنان ادامه دارد. با توجه به این‌که یکی از مظاهر فرهنگی کشورمان طرح‌ها و نقوش سنتی است، آگاهی از آن‌ها و آموزش صحیح چنین هنرهایی برای حفظ این میراث فرهنگی و هنری و انتقال آن به آیندگان اهمیت فراوان دارد. از این‌رو کتاب حاضر، با محتوایی مبتنی بر آموزش‌های سنتی در چهار فصل تدوین شده است.

فصل اول شامل تعاریف و تاریخچه نقوش سنتی است. هدف این فصل، آشنایی با تاریخچه پیدایش و نحوه شکل‌گیری، تحولات و تأثیرات متقابل فرهنگی دوره‌های مختلف در نقوش، از سده‌های گذشته تا امروز است و برای فعالیت‌های هنری و آگاهی شما هنرجویان، دارای اهمیت و ارزش فراوانی است. این فصل به سه دوره پیش‌تاریخی، تاریخی و اسلامی تقسیم شده است. طبقه‌بندی دوره اول یا پیش‌تاریخی براساس مناطق شکل‌گیری تمدن‌های کهن و اطلاعات باستان‌شناسی موجود، صورت پذیرفت. دوره تاریخی به سلسله‌ها یا حکومت‌های بزرگ، یک پارچه و مؤثر طبقه‌بندی شد. دوره سوم یا دوران اسلامی نیز براساس قله‌های شاخص تاریخی مرتبط با تحولات فرهنگی، اجتماعی یا قومی به چهار مقطع تقسیم شده است.

در فصل دوم، با طراحی نقوش ختایی و مراحل آموزش ساده آن آشنا می‌شوید و با اجرای تمرین‌های مرحله‌ای، طراحی یک ساقه کامل مرکب از گل عباسی و پنج‌پر و انواع برگ‌های کوچک و بزرگ را می‌آموزید و اجرا می‌کنید.

در فصل سوم، با طراحی انواع اسلیمی از ساده تا پیچیده، آشنا می‌شوید و با تمرین‌های گام به گام، طراحی یک بند کامل با انواع اسلیمی و سریند را خواهید آموخت و اجرا خواهید کرد.

در فصل چهارم، با روش طراحی انواع حاشیه ساده و پیچیده آشنا می‌شوید و انواع روش‌های برگردان و قرینه‌سازی چند حاشیه را فرا می‌گیرید و به اجرا در می‌آورید. سپس اشکال داخل متن را خواهید شناخت و با طراحی و تقسیم‌بندی آن با طرح‌هایی از قبیل لیچک، ترنج و شمسه نیز آشنا خواهید شد. طراحی نقوش و شکل‌ها را با تمرین فرا خواهید گرفت و در پایان یک طرح کامل از حاشیه و متن را با ترکیب نقوش اسلیمی و ختایی اجرا و ارائه خواهید کرد.

شما هنرجویان عزیز با استفاده از تجارب گذشتگان و یادگیری صحیح و بهره‌مندی از خلاقیت خویش در پربار نمودن طرح‌های نقوش سنتی کشورمان سهم مهمی دارید و می‌توانید برای آیندگان میراثی گران‌بها از دستاوردهای خود به جای بگذارید.

## هدف کلی

توانایی طراحی نقوش سنتی ایران



### کلیات

هدف‌های رفتاری: پس از پایان این فصل هنرجو باید بتواند:

- ۱- نقوش سنتی ایرانی را تعریف کند.
- ۲- اجزای طراحی نقوش سنتی را شرح دهد.
- ۳- انواع نقوش را تعریف کند.
- ۴- دوره‌های تاریخی تغییر نقوش سنتی را نام ببرد.
- ۵- ویژگی‌های نقوش سنتی در مناطق باستانی تمدن‌های کهن را شرح دهد.
- ۶- ویژگی‌های نقوش سنتی در دوره‌ی هخامنشی را بیان کند.
- ۷- ویژگی‌های نقوش سنتی در دوره‌ی اشکانی را شرح دهد.
- ۸- ویژگی‌های نقوش سنتی در دوره‌ی ساسانی را توضیح دهد.
- ۹- ویژگی‌های نقوش سنتی در دوره‌ی اول و دوم اسلامی را با یکدیگر مقایسه کند.
- ۱۰- ویژگی‌های نقوش سنتی در دوره‌ی سوم و چهارم اسلامی را با یکدیگر مقایسه کند.

### ۱- کلیات

ایرانی پیدا کرده‌اند، به نقوش سنتی ایرانی شهرت دارند.»

#### نقوش سنتی

نقوش سنتی از موضوعات مختلفی (انتزاعی، گیاهی و...) برخوردار است. این نقوش با استفاده از خطوط صاف و منحنی به صورت منظم و نامنظم قابل اجرا بوده و به سه دسته‌ی زیر تقسیم می‌شوند.

۱- نقوش شکسته: آن دسته از نقوش هستند که از خط‌های صاف و زاویه‌دار تشکیل شده‌اند.

۲- نقوش گردان: نقوشی هستند که با خط‌های منحنی و پیچان طراحی می‌شوند.

۳- نقوش تلفیقی: گروهی از نقوش هستند که از تلفیق

ایرانیان، همواره به جهان خلقت توجه داشته و به شیوه‌های گوناگون با آن مرتبط و مانوس بوده‌اند. تلاش آنان گاه برای بهره‌مندی از مواهب و فواید مادی خلقت بوده است و گاه به دلیل علاقه و آرزوهای خود در آن به جست‌وجو می‌پرداختند. شاید به جهت نیاز و علاقه به برخی از مظاهر خلقت، هم‌چون گیاهان و یا برخی از جانوران که اهمیت زیادی در زندگی داشتند، شکل آن‌ها را بر آثار مختلف طراحی و اجرا کرده‌اند و در نتیجه به مرور و در گذر زمان این طرح‌ها و نقوش جزء مهمی از زندگی آنان شده است. بنابراین در انتخاب اشیا، علاوه بر کاربرد، طرح‌ها و نقوش نیز اهمیت پیدا کردند.

«مجموعه نقوش طراحی شده توسط ایرانیان، از گذشته تا به حال که برای کاربری‌های مختلف تنوع یافته و در نهایت هویت

نقش‌های شکسته و گردان به وجود می‌آیند (شکل ۱-۱).

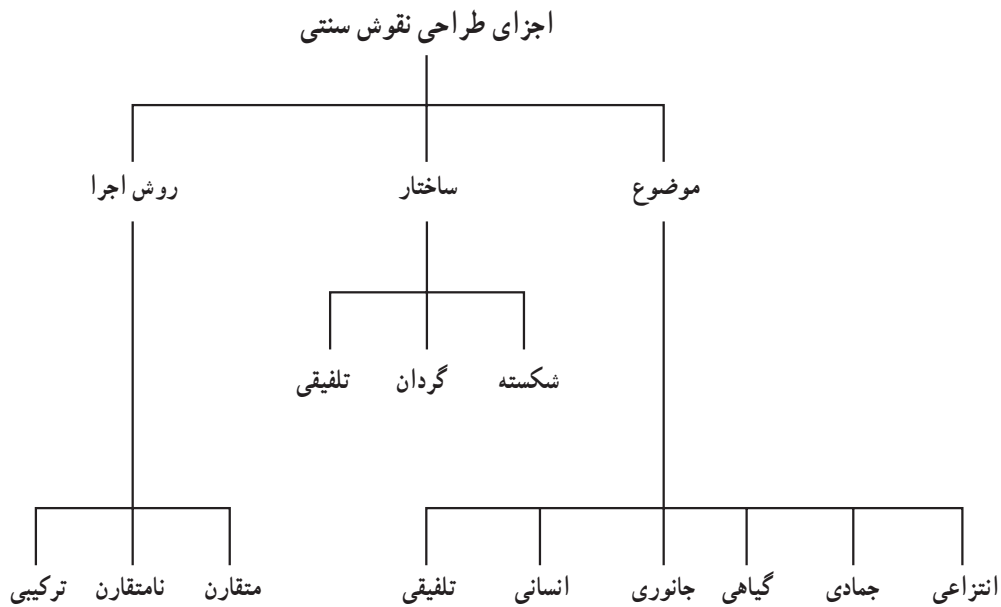

شکل ۱-۱ جدول اجزای طراحی نقوش سنتی

و زیویه شکل گرفته است. نقوش طراحی شده بر این آثار، بیش از هر چیز، بیانگر روش زندگی و کشاورزی ساکنان اولیه‌ی فلات ایران بوده است. نقوش اولیه از خطوط بسیار ساده تشکیل می‌شود و به تدریج مفاهیمی چون کوه، زمین، آب، جانوران و گیاهان را نمایان می‌سازد. این نقوش گاهی به صورت منفرد و زمانی با ترکیب‌های ساده و به شیوه‌ی تکرار و قرینه‌سازی به کار می‌رفتند (شکل‌های ۲ و ۳ و ۴-۱).



شکل ۱-۲ سفالینه‌ی منقوش، فلات ایران، دوره‌ی پیش‌تاریخی، نقوش ساده با خطوط راست

## ۲- تاریخچه

پیش از این اشاره کردیم که انسان نقش و نگار را به دلایل مختلف ایجاد نموده و بر آثار مختلف طراحی کرده است. بنابراین دامنه‌ی طراحی، همه‌ی آثار و دستاوردهای زندگی بشر را در بر گرفته است. یکی از روش‌های آشنایی با سیر شکل‌گیری نقوش در گذشته و تحولات طراحی، مشاهده و بررسی آن‌ها بر آثار به جای مانده است. در این فصل، حرکت و تغییرات نقوش در سه دوره‌ی پیش‌تاریخی، تاریخی و اسلامی بررسی می‌شود. این نقوش بر روی اشیای گوناگون از جنس‌های مختلف کار شده است. نقوش سنتی دارای تنوع بسیاری است و شامل انواع نقوش انسانی، جانوری، گیاهی، انتزاعی و ... است. در این کتاب تأکید بیش‌تر بر نقوش گیاهی است.

## دوره پیش‌تاریخی

این دوره، از آغاز سکونت در فلات ایران تا سده‌ی ششم قبل از میلاد را، در بر می‌گیرد. با توجه به آثار یافت شده، تمدن‌های مهم ایران در این دوران در مناطق شوش، سیلک، املش، لرستان

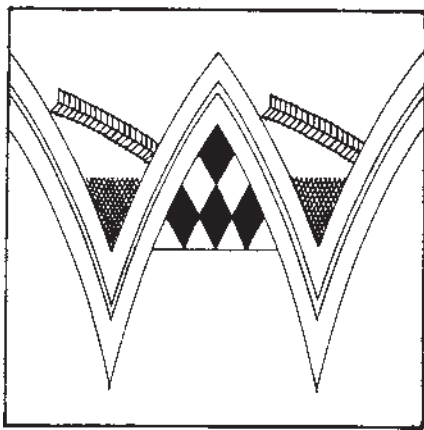

شکل ۱-۴ نقش سفالینه، فلات ایران، دوره‌ی پیش تاریخی، طراحی به شیوه‌ی تکرار و قرینه با خطوط منحنی و راست

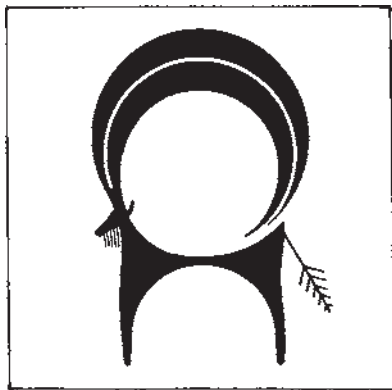

شکل ۱-۵-الف



شکل ۱-۵-ب نقش سفالینه، شوش، هزاره‌ی پنجم پیش از میلاد، طرح منفرد با خطوط گردان



شکل ۱-۳ سفالینه‌ی منقوش، فلات ایران، دوره‌ی پیش تاریخی، نقش شکسته با خطوط زاویه‌دار

شوش: این منطقه‌ی باستانی در جنوب غربی ایران (هزاره‌ی پنجم پیش از میلاد) قرار دارد. طرح‌های حیوانی، هندسی و گیاهی بر روی سفالینه‌های این دوره نقش بسته است. یکی از ویژگی‌های نقش برداری در این منطقه استفاده از نقوش با موضوعات متفاوت در ترکیب‌های ساده و زیباست. نقش بز با شاخ‌های قوسی و گردان که از نقوش برجسته‌ی این دوران است، نمادی از دوران دام‌پروری و کشاورزی انسان آن دوره است (شکل ۱-۵-الف).

تنوع نقوش در آثار این منطقه به دلیل نوع زندگی و تأثیر عوامل محیطی به ویژه شکار مشهود است. بیش‌ترین کاربرد مربوط به نقوش هندسی، جانوری و انسانی است و نقش گیاهی کم‌ترین کاربرد را دارد (شکل ۱-۶ و ۱-۷).

سیلک: این منطقه در نواحی مرکزی ایران (هزاره‌ی پنجم تا هزاره‌ی اول پیش از میلاد) در کاشان واقع شده است. نقوش هندسی، گیاهی و انسانی اغلب با رنگ تیره و به شکل خلاصه شده (انتزاعی) بر روی سفالینه‌های به دست آمده طراحی شده‌اند.



شکل ۱-۶ سفالینه‌ی منقوش، سیلک، هزاره‌ی اول پیش از میلاد، ترکیب نقوش هندسی پیوسته و نقش انسانی منفرد



شکل ۱-۷ سفالینه‌ی منقوش، سیلک، هزاره‌ی اول پیش از میلاد، ترکیب نقوش هندسی پیوسته و نقش جانوری منفرد

شیربال‌دار، نقوش جانوری غزال و گوزن و نقش‌های گیاهی به صورت گلدان مقدس و گل‌های چند پر مرتبط با یکدیگر و با ترکیب‌های نواری شکل، بر ظروف فلزی این منطقه مشاهده می‌شود (شکل ۸-۱).

املش: این منطقه‌ی باستانی در ناحیه‌ی شمالی ایران (هزاره‌ی دوم و اول پیش از میلاد) قرار دارد. نقوش به کار رفته در این منطقه شامل طرح‌های اسطوره‌ای، نمادین، جانوری، گیاهی و انسانی (شکل کلی ظروف و اشیا) است. آثار به دست آمده از این منطقه بیش‌تر از جنس سفال و فلزند. نقش اسطوره‌ای



شکل ۸-۱ آب‌خوری طلائی منقوش، املش، هزاره‌ی اول پیش از میلاد، نقوش منفرد تکرار شده با ترکیب نواری شکل

شکل ۱۰-۱ تیردان مفرغی منقوش، لرستان، هزاره‌ی اول پیش از میلاد، ترکیب قرینه‌ای با نقوش انسانی، حیوانی و گیاهی در ردیف‌های جداگانه



لرستان: این منطقه‌ی باستانی در ناحیه‌ی غربی فلات ایران (هزاره‌ی اول پیش از میلاد) واقع شده است. نقوش به کار رفته در این منطقه بیش‌تر بر روی اشیای مفرغی است که با استفاده از عناصر تزئینی گیاهی، به ویژه نقش برگ و میوه‌ی انار، هم‌چنین نقوش انسانی و جانوری طراحی شده است. شیوه‌ی اجرای این نقوش به صوت قرینه‌سازی، گردان و طرح‌های تکراری است. مهم‌ترین ویژگی آثار این منطقه تناسب و ارتباط طرح‌ها و نقوش و ترکیب‌های آن با شکل و کاربرد شیء تزئین شده است (شکل‌های ۹-۱ تا ۱۲-۱).

شکل ۹-۱ سنجاق مفرغی منقوش، لرستان، هزاره‌ی اول پیش از میلاد، ترکیب مدور با نقوش انسانی، جانوری (ماهی) و گیاهی





شکل ۱۱-۱ کمربند طلایی منقوش، لرستان، هزاره‌ی اول پیش از میلاد، حاشیه‌ی زنجیره‌ای با نقش دایره‌ای



شکل ۱۲-۱ دیگ مفرغی منقوش، لرستان، هزاره‌ی اول پیش از میلاد، ترکیب قرینه‌ای نقش جانوری و گیاهی

زیویه: این منطقه باستانی در ناحیه‌ی غرب و شمال غربی ایران (هزاره‌ی اول پیش از میلاد) واقع شده است. نقوش به کار رفته در آثار این منطقه بیش‌تر بر روی اشیای طلایی و نقره‌ای است و روش اجرای آن‌ها شبیه به هنر منطقه‌ی باستانی لرستان است. برجسته‌ترین نقوش این منطقه را نقش حیوانات ترکیبی (اسطوره‌ای) نقوش گیاهی (درخت مقدس و غنچه‌های کوچک و بزرگ) تشکیل می‌دهند. این نقوش با حاشیه‌های تزیینی به روش قرینه‌سازی و ترکیب‌های تکرار شونده طراحی شده‌اند (شکل‌های ۱-۱۳ و ۱-۱۴).

شکل ۱-۱۳ سینه‌بند طلایی منقوش، زیویه، هزاره‌ی اول پیش از میلاد نقوش اسطوره‌ای با حاشیه‌های گیاهی



شکل ۱-۱۴ سینی طلایی و نقره‌ای منقوش، زیویه، هزاره‌ی اول پیش از میلاد، نقوش گیاهی در مرکز و حاشیه در ترکیب مدور



شکل ۱-۱۴ سینی طلایی و نقره‌ای منقوش، زیویه، هزاره‌ی اول پیش از میلاد، نقوش گیاهی در مرکز و حاشیه در ترکیب مدور



مقایسه و بررسی نقوش به دست آمده از مناطق مختلف دوره‌ی پیش تاریخی، به طور کلی ویژگی‌های خاصی را از نقوش آن دوران نشان می‌دهد. (شکل‌های ۱۵-۱ و ۱۶-۱).

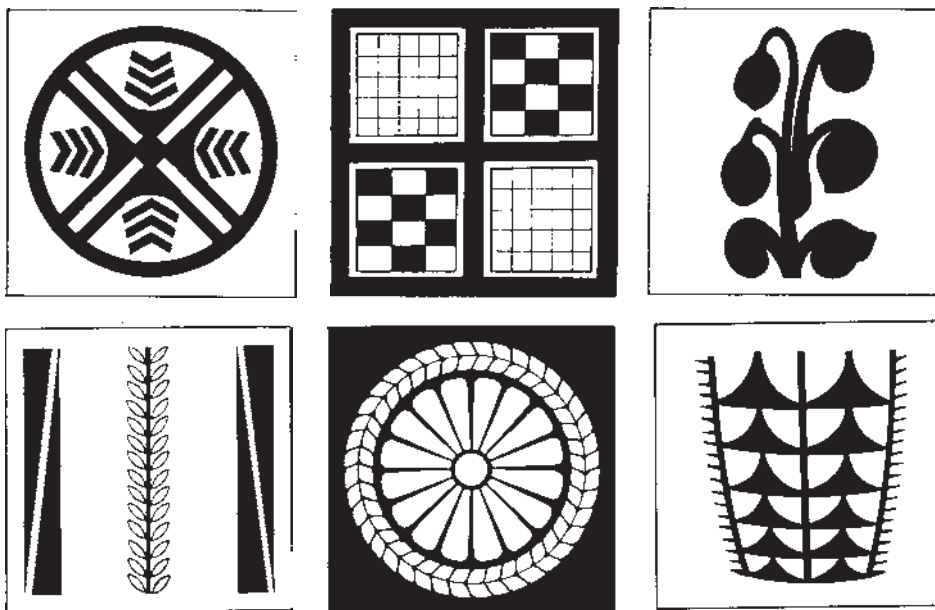

شکل ۱۵-۱ مجموعه نقوش، مناطق مختلف دوره‌ی پیش تاریخی، نقش‌های ساده هندسی (شکسته و گردان)، به روش قرینه‌سازی و تکرار

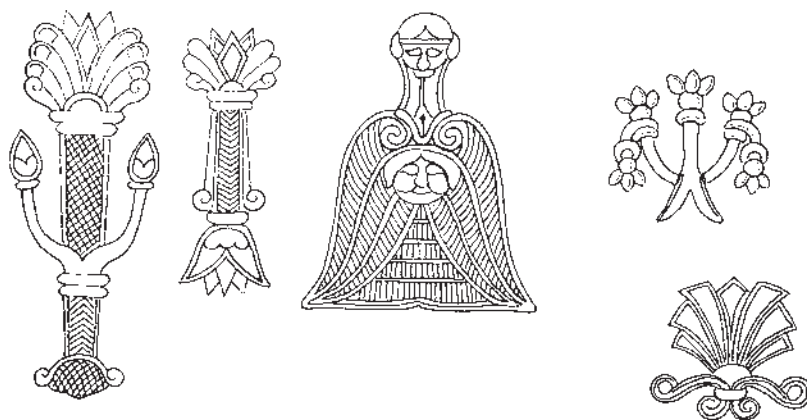

شکل ۱۶-۱ مجموعه نقوش، لرستان، دوره‌ی پیش تاریخی، نقش‌های انسانی، حیوانی و گیاهی با خطوط منحنی به روش قرینه‌سازی و تکرار

## ویژگی های مهم طراحی نقوش دوره ی پیش تاریخی

۴- برجسته ترین ترکیب بندی در این دوره تکرار نقش

منفرد به دنبال هم، در یک جهت و به صورت ردیفی است.

تمرین ۱: نقوش گیاهی مناطق مختلف این دوره را

جمع آوری و با یکدیگر مقایسه کنید.

تمرین ۲: حاشیه های تزئینی مناطق مختلف پیش تاریخی

را جمع آوری و از روی دو نمونه ی آن ها طراحی کنید.

۱- موضوع نقوش؛ انتزاعی، گیاهی، جانوری، انسانی و

تلفیقی است.

۲- نقش ها با خطوط صاف و منحنی به روشی ساده به

صورت شکسته، گردان و تلفیقی طراحی شده اند.

۳- روش اجرای نقوش در این دوره به شکل نامتقارن،

مقارن و به تدریج ترکیب آن ها است.

جدول ۱-۱ ویژگی های طراحی نقوش سنتی در دوره ی پیش تاریخی

نام دوره	نوع خطوط	نوع نقش ها	روش اجرا	ترکیب بندی	نقش های جدید	ترکیب های جدید	کاربردها
پیش تاریخی	صاف و منحنی	جانوری و انتزاعی	نامتقارن	نقش منفرد و تکرار در ردیف	نقش های انتزاعی آب، زمین، بز با شاخ های قوسی بزرگ و پرند	.....	بر روی سفال ها
	صاف و منحنی	انتزاعی، جانوری، انسانی، گیاهی	مقارن و نامتقارن	نقش منفرد و تکرار در ردیف	نقش های متنوع انتزاعی	ترکیب نقوش انتزاعی در بالا و نقوش انسانی، جانوری و گیاهی در پایین ظروف	بر روی سفالینه های منقاری شکل
	صاف و منحنی و کمی پیچیده	تلفیقی، جانوری، گیاهی انسانی و جمادی	مقارن آینه ای و نامتقارن	نقش منفرد و تکرار در ردیف	حاشیه های تزئینی ساده، تراکم نقش ها	حاشیه های تزئینی ساده، تراکم نقش ها	بر روی سفالینه ها و اشیای فلزی
	صاف و منحنی و کمی پیچیده	جانوری، انسانی، گیاهی و تلفیقی	مقارن، گردان و نامتقارن	مجموعه نقوش و تکرار در ردیف	برگ و میوه ای انار، نقش تلفیقی انسان- دیو، حیوانات ترکیبی، ماهی	ردیف های دایره ای متداخل، ترکیب بندی چند اتفاقی، حاشیه های تزئینی پیچان، انطباق شکل اشیا با نقش	بر روی ظروف و ابزار فلزی (مفرغی)
	صاف و منحنی و کمی پیچیده	جانوران تلفیقی، انسانی، گیاهی	مقارن، گردان و نامتقارن	مجموعه نقوش و تکرار در ردیف با حاشیه ی تزئینی، دایره ای	درخت مقدس، غنچه های کوچک و بزرگ	.....	بیش تر بر روی زیورآلات و اشیای تجمیلی

## دوره ی تاریخی<sup>۱</sup>

فراهم آورد. طرح ها و نقش های این دوره با گرد آمدن هنرمندان و

صنعت گران اقوام مختلف و به کارگیری تجربیات آنان از تنوع،

زیبایی، دقت و ظرافت فراوانی برخوردار شد. مهارت هنرمندان

و رقابت آن ها با یکدیگر باعث شد طرح ها و تناسب نقش ها با آثار

هر چه بیش تر به رشد و شکوفایی برسند.

### هخامنشی:

این تمدن از سده ی ششم تا سده ی سوم پیش از میلاد

این دوره با کاربرد عمومی خط در ایران از سده ی ششم

پیش از میلاد آغاز می شود و تا سده ی هفتم میلادی ادامه می یابد

و به دوره ی تاریخ باستان شهرت دارد. در دوره ی باستان سه

تمدن بزرگ هخامنشی، اشکانی و ساسانی شکل گرفت. گسترش

قلمرو در این تمدن ها همراه با نظم و هماهنگی و قوانین اجتماعی،

امکان ایجاد شهرهای بزرگ و ساخت آثار و بناهای باشکوه را

۱- برخی از پژوهشگران شکل گیری دوره ی تاریخی در ایران را از تمدن ماد می دانند. این تمدن ترکیبی از میراث هنری مناطق مختلف پیش تاریخی ایران با

ویژگی های فرهنگ آریایی است که تأثیرات آن در هنر هخامنشی دیده می شود.

اقوام مختلف بر ایجاد وحدت در طراحی نقوش و به کارگیری آن‌ها در آثار مختلف تأثیر بسیاری داشت و باعث شکل‌گیری هویت خاص این دوره شد (شکل ۱۷-۱).

ادامه داشته است. سیر تاریخی و تحول طراحی نقوش در این تمدن مجموعه‌ای انسجام یافته از تجربه‌ی هنری پیشینیان، فرهنگ آریایی و ملت‌های پیرو هخامنشیان است. حمایت از هنرمندان

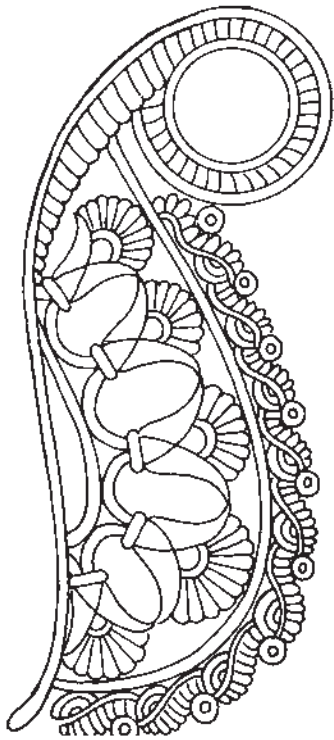

ج - تکرار به روش یک جانبه



الف

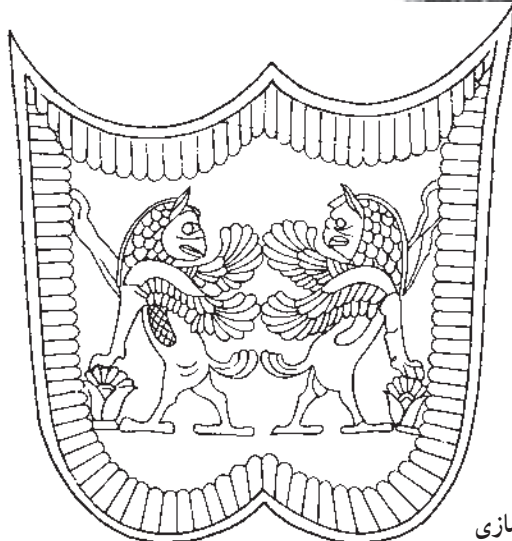

د - قرینه‌سازی

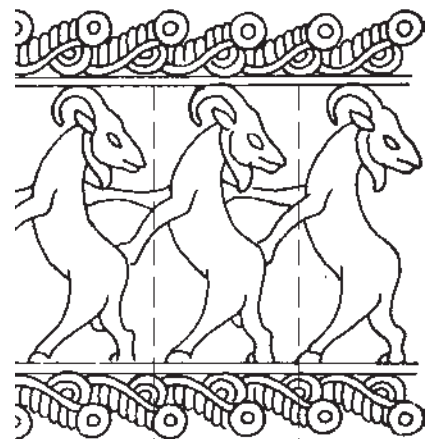

ب - تکرار به روش یک جانبه  
← واگیره →

شکل ۱۷-۱ نقش برجسته‌ی سنگی، دوره‌ی تاریخی، سده‌ی پنجم پیش از میلاد، کاخ خزانه‌ی تخت جمشید، نقوش گیاهی، جانوری و تلفیقی با حاشیه‌ی تزئینی گیاهی



برجسته‌ترین آثار شناخته شده‌ی هخامنشیان شامل بناها (تخت جمشید)، جام‌های جانوری (تکوک<sup>۱</sup>)، زیورآلات، فرش (قالی پازیریک) و ... است (شکل ۱۸-۱). بهره‌گیری از تناسب هندسی و محاسبات دقیق در ترکیب‌بندی و اجرای نقوش بر همه‌ی آثار این تمدن چشم‌گیر است. این نقوش با موضوعات گیاهی، جانوری، انسانی و تلفیقی با ظرافت و مهارت فراوان طراحی شده‌اند (شکل ۱۹-۱). طراحی نقوش این دوران بیش‌تر بر روی اشیای سنگی، فلزی (طلا، نقره و مفرغ) به کار رفته است.

الف



ب

شکل ۱۸-۱ قالی پازیریک، دوره‌ی تاریخی، سده‌ی پنجم پیش از میلاد، نقوش هندسی، گیاهی، جانوری، انسانی و تلفیقی با ترکیب‌بندی تکرار و ردیفی

۱- تکوک: ظروف و جام‌هایی که شکل کلی آن‌ها با نقش جانوری تلفیق یافته‌اند که به یونانی ریتون نامیده می‌شوند.



شکل ۱۹-۱ جام جانوری طلایی و منقوش، دوره‌ی تاریخی، سده‌ی پنجم پیش از میلاد، همدان، نقوش گیاهی، جانوری و تلفیقی به روش قرینه‌سازی



شکل ۲۰-۱ ظرف سنگی منقوش، دوره‌ی تاریخی، سده‌ی پنجم پیش از میلاد، نقوش گیاهی و جانوری به روش قرینه‌سازی و تکرار

در این دوره استفاده از خطوط گردان برای طراحی نقوش و روش اجرای متقارن و شیوه‌ی گسترش یک جانبی نقوشها، کاربرد زیادی داشته است. نقوش انسانی نشانگر ویژگی‌های فرهنگی و اجتماعی اقوام مختلف در تمدن هخامنشی است. بیش‌ترین نقوش‌های به کار رفته عبارت‌اند از: درخت سرو، گل دوازده پر، نیلوفر، شیر، گاو، بز، گوسفند، اسب، انسان بالدار، حیوان بالدار و تلفیقی (شکل‌های ۲۰-۱ و ۲۱-۱).



الف

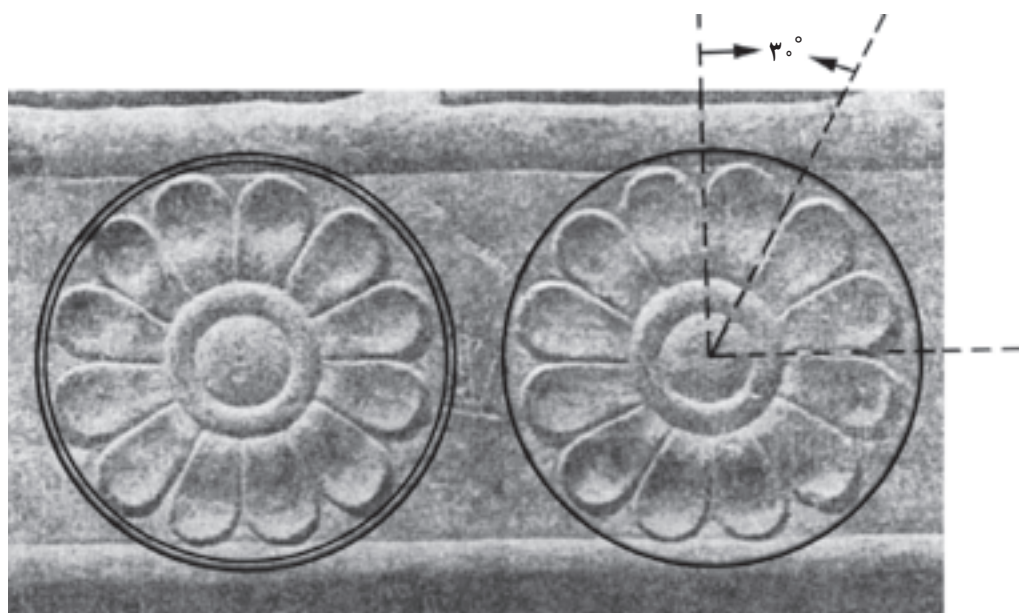

ب

شکل ۱-۲۱ الف، ب- دیوار سنگی منقوش، دوره‌ی تاریخی، سده‌ی پنجم پیش از میلاد، نقوش انسانی، گیاهی و جانوری به روش قرینه‌سازی و تکرار ردیفی

### اشکانی:

این تمدن از سده‌ی سوم پیش از میلاد تا سده‌ی سوم میلادی ادامه یافت. انواع نقوش هندسی، گیاهی، انسانی و جانوری بر روی دیوارها به صورت گچ‌بری، نقاشی و سنگ‌تراشی اجرا شده است. سکه‌ها، تابوت‌های سفالی، مجسمه‌های سنگی و مفرغی انسانی و آتشدان‌ها از جمله آثاری هستند که این نقوش بر آن‌ها دیده می‌شوند (شکل‌های ۲۲-۱ و ۲۳-۱).

در این تمدن نیز نقوش هندسی و گیاهی بیش‌تر جنبه تزئینی داشته و به روش قرینه‌سازی و تکرار بر سطوح مختلف کار شده است. این نقوش در بیش‌تر آثار به جای مانده از این تمدن به کار رفته‌اند. اشکانیان، در مقایسه با هنر هخامنشیان به ریز نقوش‌ها و جزئیات توجه بیش‌تری داشته‌اند. مربع و دایره به عنوان قالب

ویژگی‌های مهم طراحی نقوش در تمدن هخامنشی  
۱- پرکاربردترین نقوش از نظر موضوع به ترتیب انسانی، جانوری، گیاهی و تلفیقی است.

۲- نقوش انسانی در این تمدن در موقعیت‌های اجتماعی مختلف نمایش داده شده‌اند.

۳- شیر، گاو و هما از نقوش جانوری ویژه‌ی هخامنشی است.

۴- رایج‌ترین نقش گیاهی درخت سرو، گل دوازده پر و گل نیلوفر آبی است.

۵- نقوش با خطوط منحنی و با پیچیدگی و دقت فراوان و تأکید بر جزئیات طراحی و اجرا شده‌اند.

۶- روش اجرای نقوش در این تمدن به شیوه‌ی متقارن و تکرار است.

۷- ترکیب‌بندی در این زمان تحت تأثیر نظم هندسی معماری این تمدن است.



شکل ۲۳-۱ آتشدان سنگی منقوش، دوره‌ی تاریخی، نقوش هندسی و گیاهی ترکیبی و مستقل

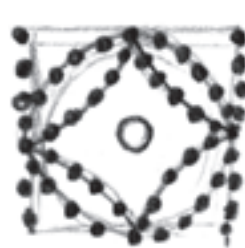

شکل ۲۲-۱ پیکره‌ی مرمرین منقوش، دوره‌ی تاریخی، سده‌ی دوم میلادی، نقوش هندسی و گیاهی به روش قرینه‌سازی و تکرار



۲- براساس آثار به دست آمده نقوش تلفیقی در این تمدن مشاهده نمی‌شود.

۳- قالب اصلی نقوش هندسی و گیاهی به شکل مربع و دایره است.

۴- نقوش با استفاده از خطوط صاف و منحنی به صورت شکسته و گردان و با توجه به جزئیات طراحی و اجرا شده‌اند.

۵- نقوش تکرار شونده به صورت متقارن اجرا شده و در سطوح، از جهت‌های مختلف گسترش یافته است.

۶- ترکیب بندی گاه به صورت نقش مستقل و گاه براساس شبکه‌های هندسی اجرا شده است.

#### ساسانی:

تمدن ساسانی از سده‌ی سوم میلادی آغاز شده و تا سده‌ی هفتم میلادی تداوم داشته است. مراحل پیشرفت و کاربرد نقوش در این تمدن برگرفته از تجربیات هنر هخامنشی و اشکانی است. بیش‌ترین نقوش به کار رفته شامل نقوش گیاهی (انار، انگور، کنگر و ...)، انسانی، جانوری و تلفیقی است (شکل ۲۵-۱).

اجرای نقوش تکرار شونده در این تمدن رواج بسیاری داشته است (شکل ۲۴-۱). گل‌های چند پر به ویژه چهار پر، انواع برگ‌ها، گیاه کنگر و انگور از جمله نقش‌های گیاهی اشکانیان هستند.

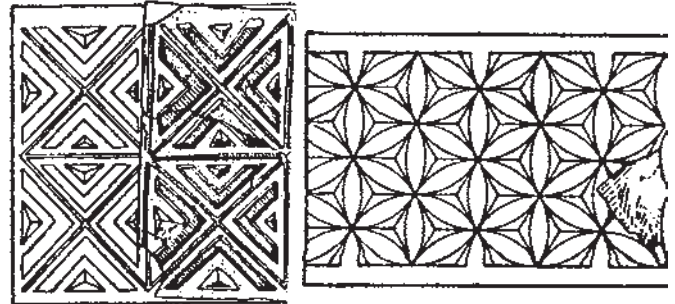

شکل ۲۴-۱ قطعات گچ‌بری منقوش، دوره‌ی تاریخی، سده‌ی دوم میلادی، نقش‌های هندسی و گیاهی در قالب‌های مربع و دایره به روش قرینه و تکرار در سطح

#### ویژگی‌های مهم طراحی نقوش تمدن اشکانی

۱- موضوع نقوش به ترتیب شامل هندسی، گیاهی، انسانی و جانوری است.



شکل ۲۵-۱ ظرف فلزی منقوش، دوره‌ی تاریخی، سده‌ی ششم میلادی، نقش گیاهی با ساقه‌ی بیچان، انسانی و گیاهی، روش تکرار مستقل



ساسانیان با توجه به نقوش آثار به دست آمده روش‌های ترکیب‌بندی تازه‌ای نسبت به تمدن‌های گذشته به کار برده‌اند. برای مثال براساس شبکه‌های هندسی منظم، نقوش گیاهی را با جزئیات طبیعت گرایانه‌ی بیش‌تری طراحی کردند (شکل ۱-۲۶ و ۱-۲۷).

محور قرینه انعکاسی

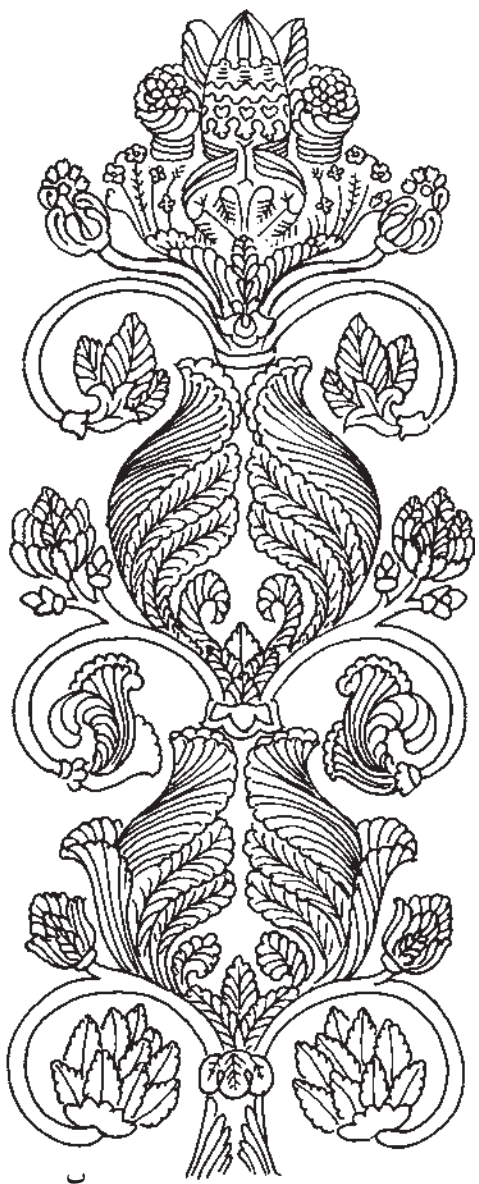

ب



الف

شکل ۱-۲۶ نقش برجسته‌ی سنگی، دوره‌ی تاریخی، سده‌ی ششم میلادی، نقش گیاهی کنگر با ساقه‌ی پیچان به روش قرینه‌سازی و طبیعت‌گرایی

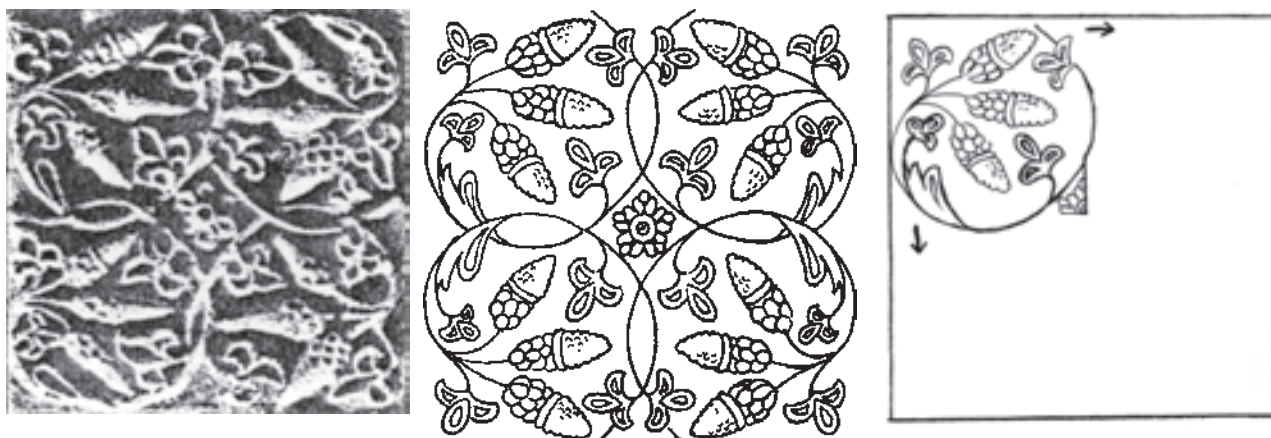

شکل ۱-۲۷ گچ بری منقوش، دوره ی تاریخی، سده ی پنجم میلادی، نقش گیاهی بیجان، به روش قرینه سازی بر اساس شبکه های هندسی

نقوش جانوری تلفیقی در این دوره دوباره رواج پیدا کرد. سن مَرُوو (سیمرغ ساسانی)، شیردال (تلفیق شیر و عقاب) و غیره از آن جمله اند (شکل ۱-۲۸). در این زمان شاهد رواج ترکیب نقوش پرندگان و گیاهان در کنار یکدیگر هستیم که بیش تر پرندگان به صورت قرینه در دو سوی یک گل یا درخت دیده می شوند (شکل ۱-۲۹).



ب



الف

شکل ۱-۲۸ نقش جانوران تلفیقی (سن مَرُوو)، دوره ی تاریخی، سده ی پنجم و ششم میلادی، به شیوه ی خطوط منحنی و هندسی

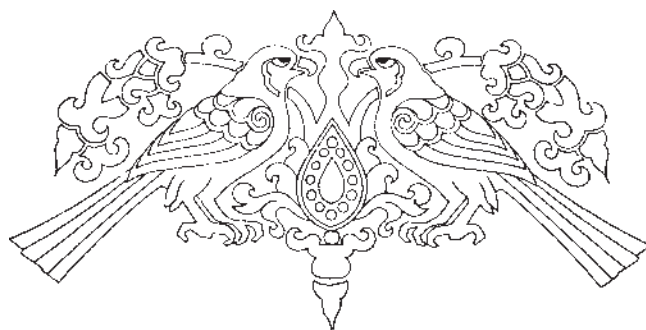

شکل ۱-۲۹ نقوش ترکیبی پرنده و گیاه، دوره ی تاریخی، سده ی پنجم و ششم میلادی به روش قرینه سازی

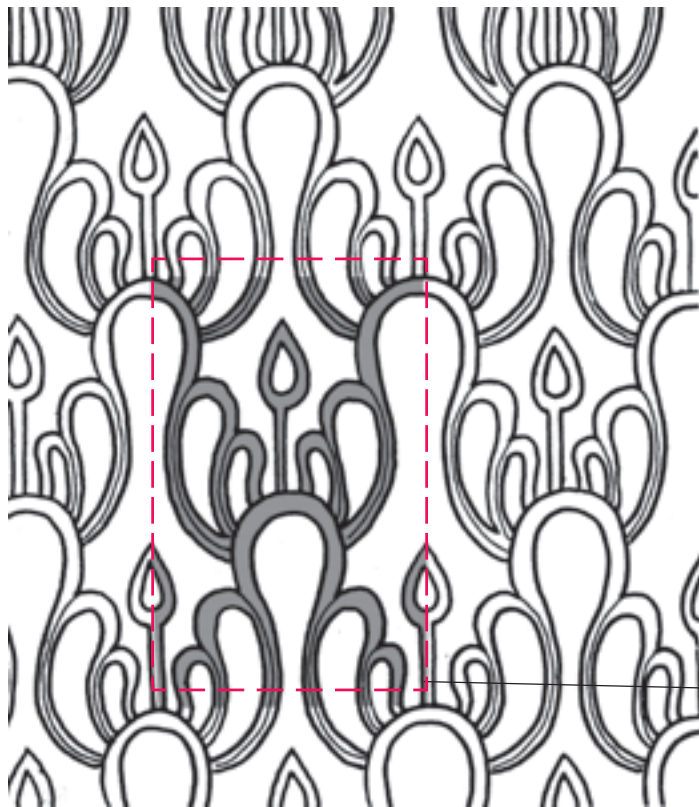

شیوه اجرای نقوش به صورت قرینه و یک نقش تکرار شونده و متداخل، که امروزه به واگیره شهرت دارد، بر آثار ساسانیان چشم گیر است (شکل ۱-۳۰). پیچش ساقه‌ها به طرف مرکز در ترکیب بندی نقوش گیاهی کاربرد فراوان یافت. گوشه سازی در قالب مثلث های ساده (لچک)، حاشیه سازی در کنار انواع روش های ترکیب بندی شعاعی و قرینه سازی های متنوع به کار رفت (شکل های ۱-۳۱ تا ۱-۳۴).

واگیره‌ی طرح

شکل ۱-۳۰ بخشی از نقش ظرف مفرغی، دوره‌ی تاریخی، سده‌ی پنجم و ششم میلادی، نقش گیاهی ساده شده، روش واگیره تکرار شونده در سطح



شکل ۱-۳۱ سرستون سنگی منقوش، دوره‌ی تاریخی، سده‌ی ششم میلادی، نقش گیاهی با ساقه های پیچان به سمت مرکز، روش قرینه سازی

شکل ۱-۳۲ گچ بری منقوش، دوره‌ی تاریخی، سده‌ی پنجم و ششم

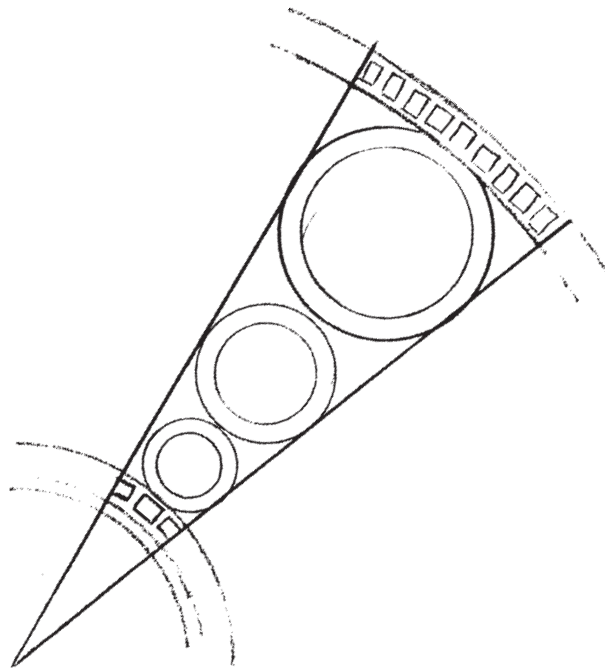

شکل ۳۳-۱ ظرف مرصع منقوش، دوره‌ی تاریخی، سده‌ی ششم میلادی، نقوش انسانی، هندسی و گیاهی، ترکیب‌بندی به روش شعاعی

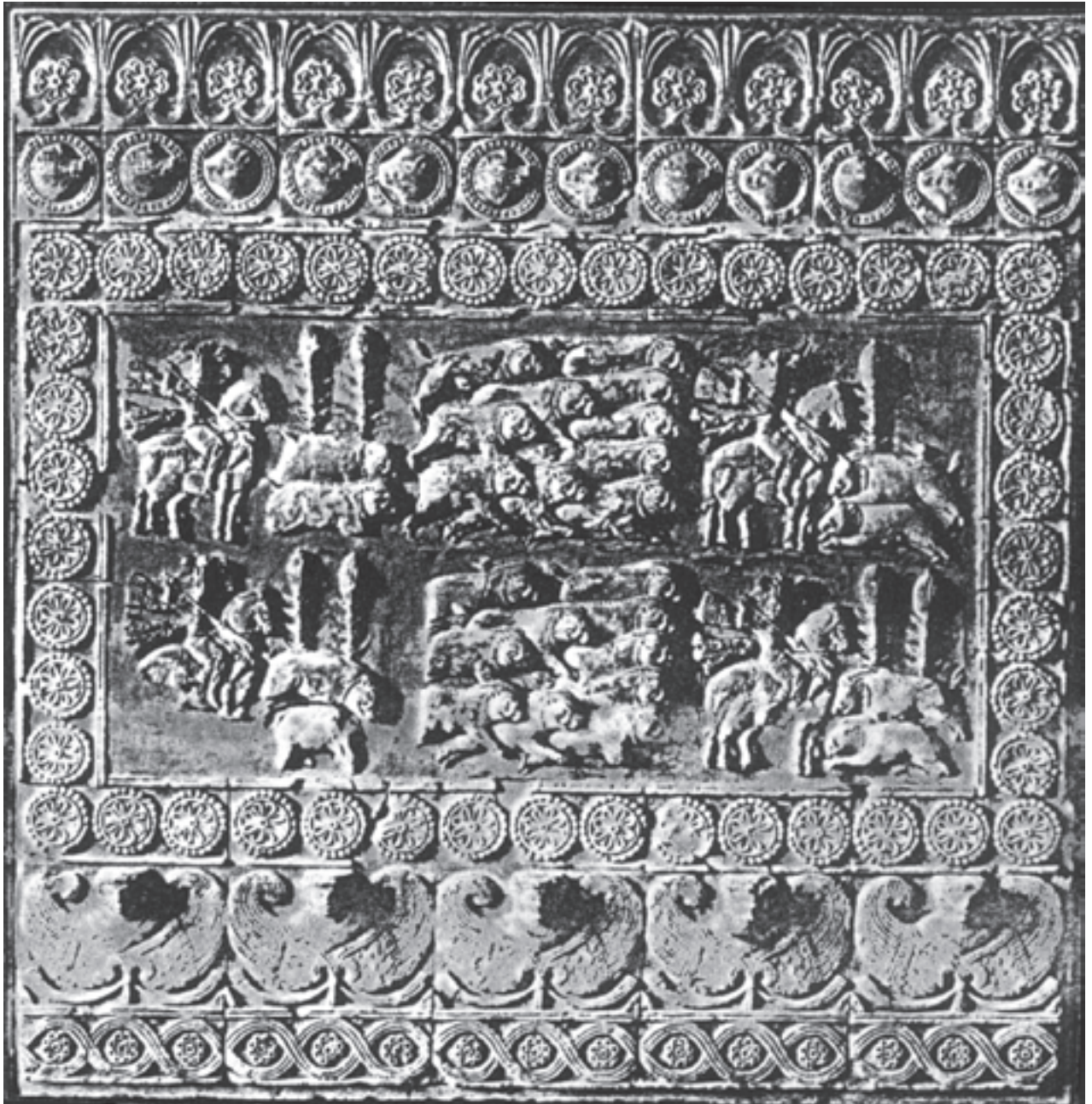

شکل ۱-۳۴ گچبری منقوش، دوره‌ی تاریخی، نقوش انسانی، جانوری، گیاهی و هندسی، حاشیه‌سازی و قرینه‌سازی متنوع

## ویژگی‌های مهم طراحی نقوش تمدن ساسانی

۱- موضوع نقوش به ترتیب گیاهی، جانوری و انسانی

است.

۲- نقوش گیاهی با ساقه‌های پیچان و با تأکید بر ویژگی‌های

طبیعی به کار رفته‌اند.

۳- انواع روش‌های قرینه‌سازی، تکرار در سطح با استفاده

از واگیره رواج یافت.

۴- نقوش گیاهانی مانند انار، انگور و کنگر و نقوش

تلفیقی جانوری (سنِ مَرُو، شیردال) متداول شد.

۵- ترکیب دو پرنده در دو سوی یک گل یا درخت به

صورت قرینه به کار رفت.

۶- ترکیب‌بندی‌های متنوع از جمله شعاعی و هماهنگی

میان حاشیه و متن به وجود آمد.

تمرین ۱: به دل‌خواه یک نقش گیاهی از تمدن هخامنشی

و یک نقش گیاهی از تمدن اشکانی را از کتاب‌های دیگر انتخاب

و نوع خطوط، ویژگی‌های طراحی و شیوه‌ی اجرای آن‌ها را با

یکدیگر مقایسه کنید.

تمرین ۲: سه حاشیه از دوره‌ی تاریخی از کتاب‌های

دیگر انتخاب کرده و سپس واگیره‌ی آن را مشخص کنید.

جدول ۱-۲ ویژگی‌های طراحی نقوش سنتی در دوره‌ی تاریخی

نام دوره	نوع خطوط	نوع نقش‌ها	روش اجرا	ترکیب‌بندی	نقش‌های جدید	ترکیب‌های جدید	کاربردها
هخامنشی	صاف، منحنی و پیچیده	انسانی، جانوری، گیاهی، تلفیقی، جمادی و انتزاعی	متقارن، نامتقارن و ترکیبی	نقش منفرد، تکرار یک جایی ردیفی، مجموعه‌ی نقوش، حاشیه‌ی تزیینی و ترکیب‌بندی دایره‌ای	سرو، گل دوازده پر، گل نیلوفر آبی، هما، نقوش انسانی در موقعیت‌های اجتماعی مختلف	ترکیب‌بندی مبتنی بر اصول معماری و نظم هندسی، ترکیب‌بندی چند اتفاقی و ترکیب‌بندی‌ها در مقیاس بزرگ	دیوارنگاره‌های سنگی، ظروف، اشیای فلزی، شیشه‌ای، سفالی، سنگی و دست‌بافته‌ها
اشکانی	صاف، منحنی و پیچیده	انتزاعی، گیاهی، انسانی و جانوری	متقارن، نامتقارن و ترکیبی	نقش مستقل، تکرار در سطح، مجموعه‌ی نقوش	گل‌های چهارپر، انواع برگ‌ها، گیاه کنگر و انگور، مجسمه‌های انسانی	ترکیب‌بندی بر اساس شبکه‌های هندسی با دایره و مربع، گسترش در سطح از جهت‌های مختلف، توجه به جزئیات	دیوارنگاره‌های سنگی، گچ‌بری، نقاشی، سکه‌ها، تابوت‌های سفالی، مجسمه‌های سنگی و مفرغی انسانی، دست‌بافته‌ها
ساسانی	صاف، منحنی و پیچیده	گیاهی، جانوری و انسانی	متقارن و تکرار در سطح	تکرار یک جانبه، حاشیه‌سازی	انار، انگور، کنگر، نقوش تلفیقی جانوری سن مرو، شیردال، نقوش گیاهی و انسانی طبیعت‌گرا	ترکیب قرینه دو پرنده دو سوی یک گیاه، واگیره در سطح، گوشه‌سازی (لجک)، ترکیب‌بندی شعاعی، پیچش ساقه‌ها به سوی مرکز، هماهنگی میان حاشیه و متن	دیواره نگاره‌های سنگی، گچ‌بری، اشیای فلزی و سنگی، دست‌بافته‌ها

## دوره‌ی اسلامی

ورود اسلام به ایران در سده‌ی هفتم میلادی (حدود سال

سی هجری قمری) اتفاق افتاد. به دنبال پذیرش اسلام نشانه‌هایی

از آموزه‌های این دین مبین در همه‌ی جنبه‌های زندگی ایرانیان

به خصوص فرهنگ و هنر آن‌ها تجلی یافت. در این دوران میراث

هنری گذشته به تدریج بر اثر شیوه‌ی جدید زندگی و نوع تفکر

تغییر کرد. طرح‌ها و نقوش انتزاعی، گیاهی، کلمات و عبارات در این زمان اوج بیش‌تری یافت و نقوش انسانی، جانوری و تلفیقی کم‌تر استفاده شد (شکل‌های ۱-۳۵ و ۱-۳۶).



شکل ۱-۳۵ گچ‌بری منقوش، دوره‌ی اسلامی، سده‌های اولیه، نقوش گیاهی و انتزاعی، روش اجرای متقارن و با استفاده از واگیره



شکل ۱-۳۶ کتیبه‌ی منقوش، دوره‌ی اسلامی، سده‌ی ششم هجری، ترکیب نقوش گیاهی، خوش‌نویسی کلمات و نقوش هندسی تکرار و واگیره و قرینه در حاشیه‌ها

نگارش خط در سده‌های اولیه‌ی دوران اسلامی به دلیل ارزش و اهمیت کتابت آیات قرآن کریم و احادیث در ایران مورد توجه فراوانی قرار گرفت. از این رو خطوط متنوع با ترکیب‌های زیبا بر روی آثار مختلف مانند بناها، ظروف و اشیای گوناگون از جنس‌های مختلف پدید آمد. نقش‌های گیاهی از حالت طبیعت‌گرایی فاصله گرفت و به انتزاعی‌گردان نزدیک شد. برجسته‌ترین نقوش گردان در این دوره نقوش ختایی و اسلیمی است (شکل ۱-۳۷).



شکل ۱-۳۷ حاشیه‌ی تزئینی منقوش، دوره‌ی اسلامی، سده‌ی پنجم و ششم هجری، ترکیب نقوش اسلیمی و ختایی به روش انتقال واگیره و قرینه‌سازی

نقوش ختایی: نقوشی گردان که از ساقه، گل و برگ تشکیل شده‌اند. دهان اژدری، ماری و ... به خود گرفته است. طراحی نقوش هندسی در دوره‌ی اسلامی از شبکه‌های هندسی ساده تا طرح‌های پیچیده‌ی هندسی (گره) در سطوح مختلف و به شیوه‌های گوناگون مورد استفاده قرار گرفت (شکل ۱-۳۸).

نقوش اسلیمی: نقوشی انتزاعی و گردان که به دلیل شباهت آن‌ها با پدیده‌های گوناگون نام‌های مختلفی (خرطومی،



شکل ۱-۳۸ بخشی از نسخه‌ی خطی منقوش، دوره‌ی اسلامی، سده‌ی هشتم هجری قمری روش هندسی با ترکیب‌بندی گره

از ترکیب نقوش هندسی، گیاهی گردان و نگارش انواع خطوط در این زمان نقوش تلفیقی زیبایی به دست آمد که در آثار مذهبی کاربرد ویژه‌ای پیدا کرد (شکل ۱-۳۹). برای آشنایی بهتر با ویژگی‌ها و کاربرد طراحی نقوش سنتی و سیر تحول آن‌ها در دوران اسلامی از آغاز تاکنون می‌توان چهار دوره را در نظر گرفت.

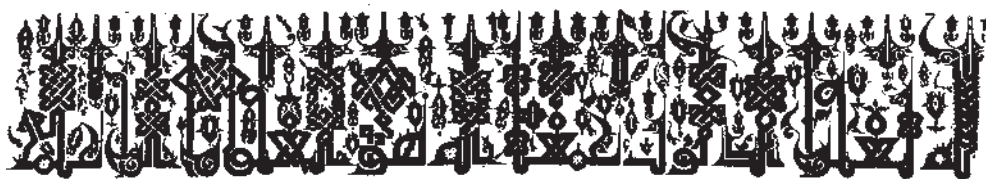

شکل ۱-۳۹ کتیبه‌ی گچ‌بری منقوش، دوره‌ی اسلامی، سده‌ی پنجم هجری قمری، مسجد جامع نائین، نقوش تلفیقی با قرینه‌سازی در نقوش هندسی و گیاهی از آغاز تا سده‌ی هفتم هجری قمری



مرکزی جهان اسلام شکل گرفتند. در ایران حکومت‌های منطقه‌ای گوناگونی در این زمان وجود داشت که مهم‌ترین آن‌ها آل‌بویه و سلجوقیان بودند. آثار باقی‌مانده از این دوران بیش‌تر در زمینه‌ی معماری، کتابت (خوش‌نویسی)، ساخت ظروف و اشیای کاربردی است. به دلیل توجه ویژه‌ی اسلام به کلام وحی (قرآن کریم) و مکان‌های مقدس (مسجد) از خط به ویژه خط کوفی استفاده فراوانی شد. از دستاوردهای هنری این دوره تحول خط کوفی و تنوع آن به شکل‌های مختلف است. تلفیق این خط با نقوش گیاهی هندسی و ... با نام‌های گلدار، برگ‌دار، گره‌دار، درختی (مشجر) و ... شناخته می‌شود (شکل ۴۰-۱).

دوره‌ی اول: از آغاز تا سده‌ی هفتم هجری قمری (آل‌بویه، سلجوقیان و ...)

دوره‌ی دوم: سده‌ی هفتم تا پایان سده‌ی نهم هجری قمری (ایلخانان مغول، تیموریان و ...)

دوره‌ی سوم: سده‌ی دهم تا نیمه‌ی سده‌ی دوازدهم هجری قمری (صفویان)

دوره‌ی چهارم: از نیمه‌ی سده‌ی دوازدهم هجری قمری تاکنون (زندیان، قاجاریان و ...)

در این دوره با گسترش اسلام در سرزمین‌ها و مناطق مختلف حکومت‌های منطقه‌ای، بومی و محلی در کنار حکومت



شکل ۴۰-۱ کتیبه‌ی گچ‌بری منقوش با خط کوفی مشجر، دوره‌ی اسلامی، تلفیق خط کوفی با تزیینات گیاهی، هندسی و جانوری (پرنده)

ترکیب‌های آن‌ها حاصل شد. رایج‌ترین روش‌های اجرا و طراحی نقوش در این زمان، قرینه‌سازی و واگیره بود که امکان تکرار و گسترش آن‌ها در جهت‌های مختلف را در سطوح گوناگون فراهم می‌ساخت (شکل ۱-۴۲).

انواع نقوش گیاهی گردان (اسلیمی)، هندسی، جانوری و انسانی در هنر و صنایع مختلف استفاده شد (شکل ۱-۴۱). طرح‌ها و نقوش هندسی در هنر و معماری و آجرکاری سلجوقیان کاربرد فراوان داشت و تنوع بسیاری در نقوش هندسی و



شکل ۱-۴۱ نقوش اسلیمی، دوره‌ی اسلامی، سده‌ی پنجم و ششم هجری قمری، نقش گیاهی اسلیمی پرشده با نقوش هندسی ساده



شکل ۱-۴۲ گچ‌بری منقوش، دوره‌ی اسلامی، نقوش اسلیمی و هندسی به روش قرینه‌سازی و واگیره و گسترش در سطح

شدند. برجسته‌ترین ترکیب‌بندی‌های حاشیه و متن با نام‌های ترنجی، لچک و ترنج، بازوبندی و ... شناخته می‌شوند. همه‌ی این ترکیب‌بندی‌ها با رعایت هماهنگی و وحدت میان سطح و نقش در آثار مختلف به کار گرفته شدند. در این دوران، به دلیل اهمیت ادبیات و کتابت، شاهد هم‌گامی مضامین ادبی و علمی با طراحی نقوش سنتی در کتاب‌ها هستیم (شکل‌های ۱-۴۳ تا ۱-۴۷).

در این دوران نقوش در ترکیب‌بندی‌های گوناگونی به کار برده شد. این ترکیب‌بندی‌ها به سه گروه مهم قابل تفکیک‌اند. گروه اول ترکیباتی هستند که با تقسیم‌بندی و ایجاد فاصله‌های منظم در سطح ایجاد می‌شوند. گروه دوم ترکیب‌هایی هستند که از تلفیق نقوش سنتی همراه با ساختار خط کوفی پدید آمدند. ترکیب‌بندی‌های گروه سوم از دو بخش حاشیه و متن تشکیل



شکل ۱-۴۳. بشقاب نقره‌ای منقوش، دوره‌ی اسلامی، سده‌ی پنجم هجری قمری، نقوش گیاهی، حیوانی، اسلیمی، خط و جانوری تلفیقی، ترکیب‌بندی با ایجاد فاصله‌های منظم در سطح

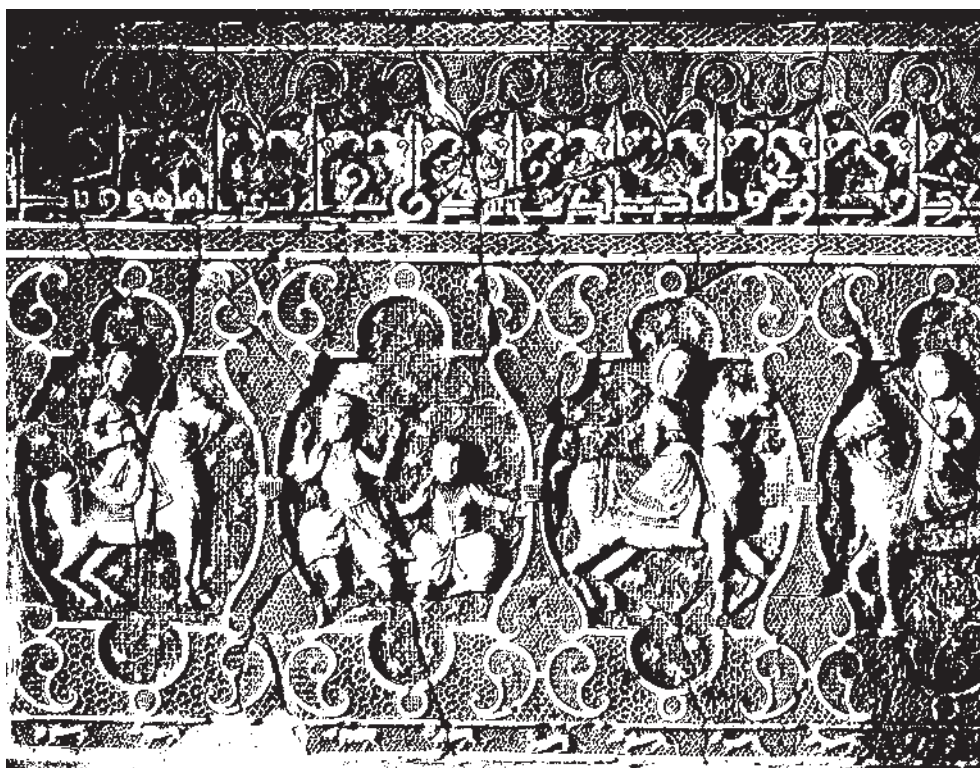

شکل ۴۴- گچبری منقوش، دوره‌ی اسلامی، سده‌ی ششم و هفتم هجری قمری، نقوش خط کوفی، انسانی، گیاهی، جانوری، ترکیب‌بندی حاشیه و متن



شکل ۴۵- کاشی‌های منقوش، دوره‌ی اسلامی، سده‌ی پنجم و ششم هجری قمری، نقش هندسی، گیاهی، جانوری و خط، ترکیب‌بندی هماهنگی میان سطح و نقش



شکل ۱-۴۶ ابریق سفالی منقوش (دو جداره)، دوره‌ی اسلامی، نقوش گیاهی و جانوری، ترکیب‌بندی هماهنگی میان نقش و سطح



شکل ۱-۴۷ نسخه‌ی خطی منقوش (ورقه و گلشاه)، سده‌ی پنجم هجری قمری، نقوش انسانی، گیاهی، جانوری و خط، ترکیب‌بندی همگامی مضامین ادبی با طراحی نقوش سنتی

ویژگی‌های مهم طراحی نقوش دوره اول اسلامی تا پایان سده هفتم هجری قمری

۱- موضوع نقوش به ترتیب اهمیت خط کوفی، گیاهی، هندسی، انسانی، جانوری و تلفیقی است.

۲- نقش اسلیمی ساده و گاه پرشده با نقوش هندسی برجسته‌ترین نقش گیاهی این دوره است.

۳- روش‌های قرینه‌سازی و تکرار در سطح به کار گرفته شد و شیوه‌ی گسترش همه جانبه نقوش در زمینه رواج یافت.

۴- با تلفیق نقوش گیاهی و هندسی با خط کوفی، انواع خطوط کوفی‌تریینی به وجود آمدند.

۵- هماهنگی، وحدت و تناسب در ترکیب‌بندی میان نقوش و سطوح آثار مختلف چشم‌گیر است.

۶- طراحی نقوش سنتی همگام با مضامین ادبی و علمی در کتاب‌ها به کار گرفته شد.

۷- ترکیب‌بندی‌های مستقلی با اجزای حاشیه و متن و با نام‌های لچک، ترنج و بازوبندی شکل گرفت.

دوره‌ی دوم: سده‌ی هفتم تا پایان سده‌ی نهم هجری

قمری

در این دوران، با ورود ایلخانان مغول به ایران به دنبال آن حکومت تیموریان، به تدریج تحولاتی اجتماعی و فرهنگی همراه با تداوم هنر پیشین، رخ داد. نقش‌های جدیدی مانند ابرچینی، ازده‌ها و سیمرخ به نقوش گذشته اضافه شد و در ترکیب‌بندی‌های تازه‌ای به کار رفت (شکل ۴۸-۱).



شکل ۴۸-۱ ترکیب‌بندی نقش ازده‌ها و سیمرخ، دوره‌ی اسلامی، سده‌ی نهم هجری قمری، نقش گیاهی و افسانه‌ای جانوری، ترکیب‌بندی آزاد با خطوط تند و کند

با خطوط منحنی و تندی (نازکی) و کندی (کلفتی) حاصل از فشار قلم مو به خصوص در کتاب‌آرایی مورد استفاده بود (شکل ۱-۴۸). نقوش ختایی با ظرافت و ریزه‌کاری در هنرهایی مانند منبت، گچ‌بری، قالی‌بافی، قلم‌زنی، کتاب‌آرایی، کاشی‌کاری و پارچه‌بافی به کار گرفته شد (شکل‌های ۱-۴۹ تا ۱-۵۲).

حمایت تیموریان از فرهنگ و هنر، پس از ایلخانان در تنوع و تعداد آثار هنری نقش چشم‌گیری داشت. نقوش گیاهی‌گردان در این دوران به طور مستقل به کار رفت. اگر چه هم‌چنان تزیین‌کننده‌ی خط و در کنار آن مورد استفاده قرار می‌گرفت. در همین دوران نقوش کوه، صخره و درخت و حیواناتی مانند؛ شیر، روباه، آهو و ... طراحی می‌شدند. این نقوش بیش‌تر



ب

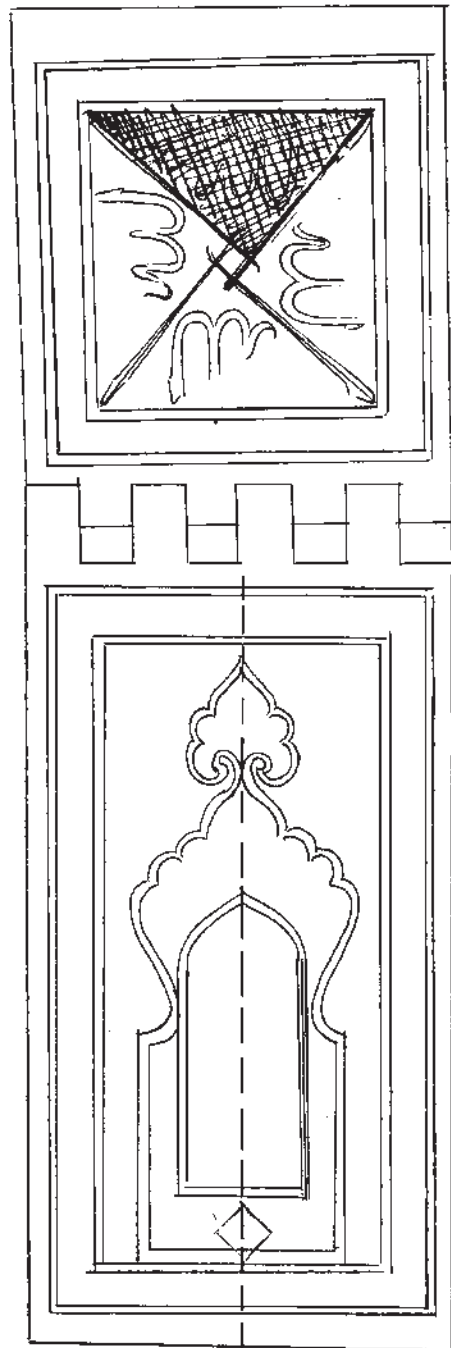

الف

شکل ۱-۴۹ رحل جویی منقوش، دوره‌ی اسلامی، سده‌ی هفتم هجری قمری، نقوش گیاهی ختایی و اسلیمی و خط،

روش قرینه‌سازی  $\frac{1}{4}$  و  $\frac{1}{2}$

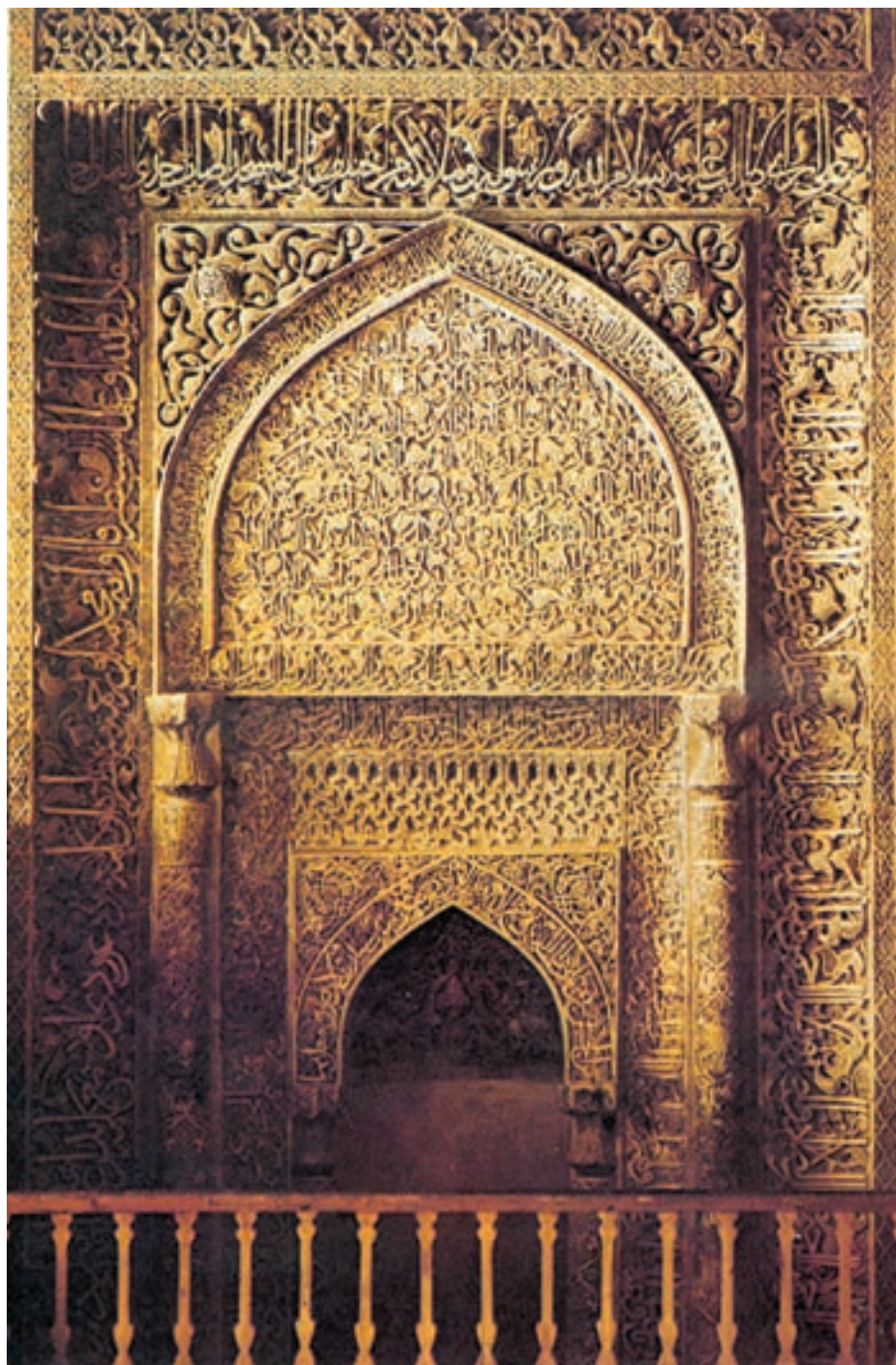

شکل ۱۵۰- محراب گچ‌بری منقوش، دوره‌ی اسلامی، سده‌ی هشتم هجری قمری، نقوش ختایی، اسلیمی و خط، روش قرینه‌سازی، واگیره و تکرار، ترکیب‌بندی حاشیه و متن



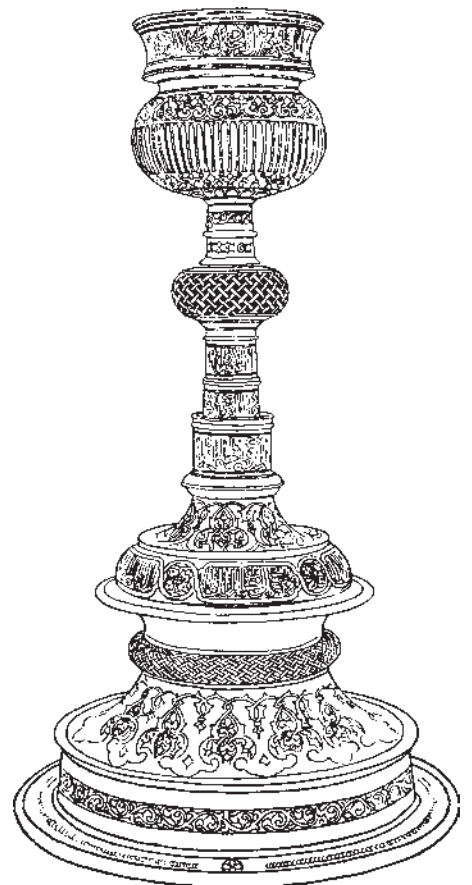

شکل ۱-۵۱ شمعدان فلزی منقوش، دوره اسلامی، سده هجری قمری، نقوش اسلیمی، ختایی، هندسی و خط، روش قرینه‌سازی و تکرار

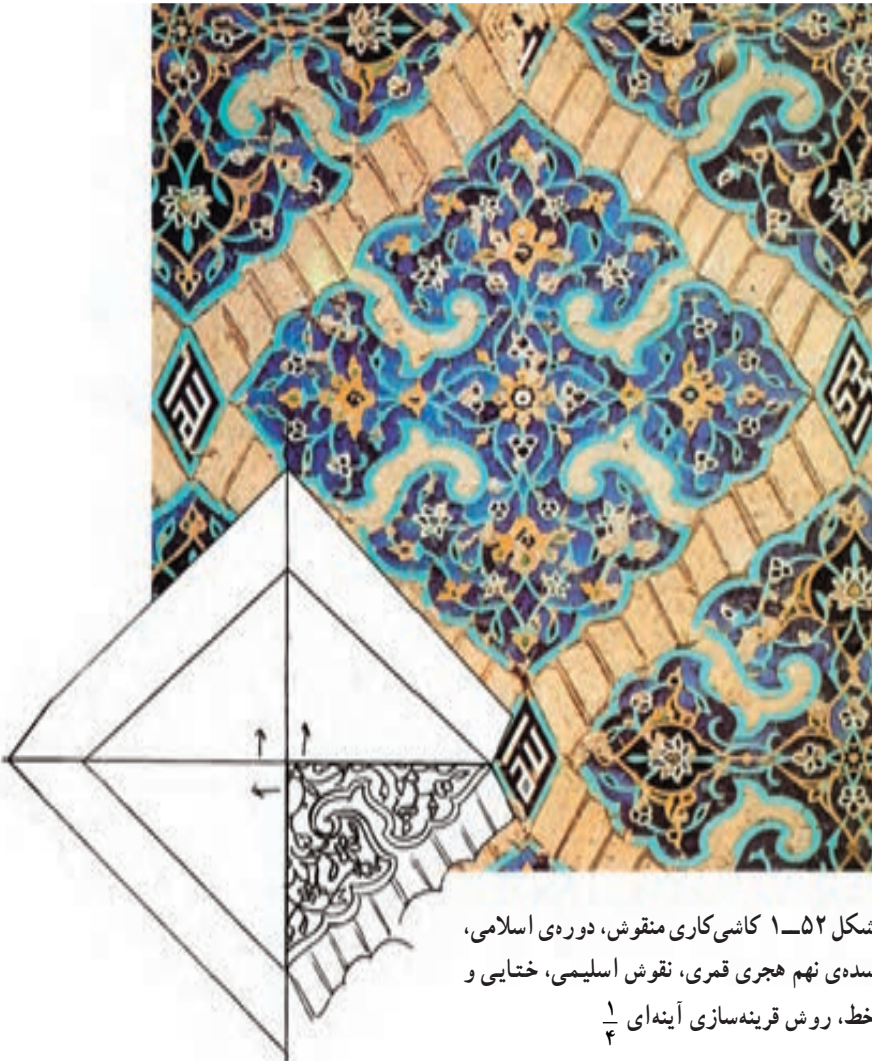

شکل ۱-۵۲ کاشی کاری منقوش، دوره اسلامی، سده نهم هجری قمری، نقوش اسلیمی، ختایی و خط، روش قرینه‌سازی آینه‌ای  $\frac{1}{4}$

انواع خطوط خوش‌نویسی با نقوش هندسی و اسلیمی در زمینه‌های مختلف سبب به وجود آمدن آثار پرکار و مجللی شد (شکل ۱-۵۳).

در این دوره ترکیب‌بندی‌های گوناگونی، از جمله ترکیب فشرده‌ی اسلیمی و ختایی برای ایجاد انواع حاشیه‌ها به وجود آمد. ترکیب اسلیمی در محدوده‌ی نقوش هندسی هم‌چنین تلفیق

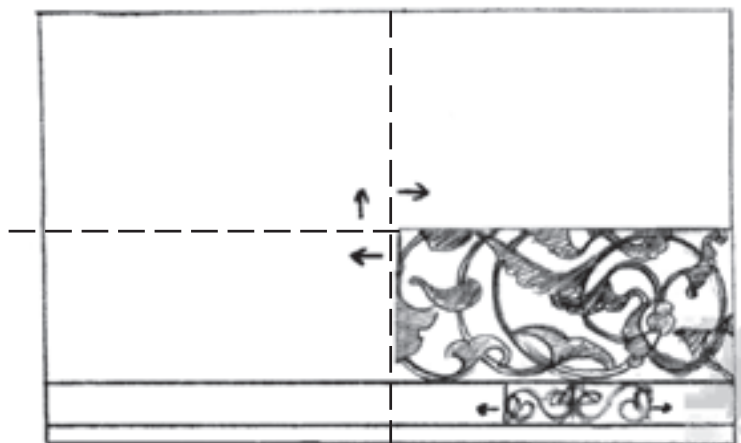
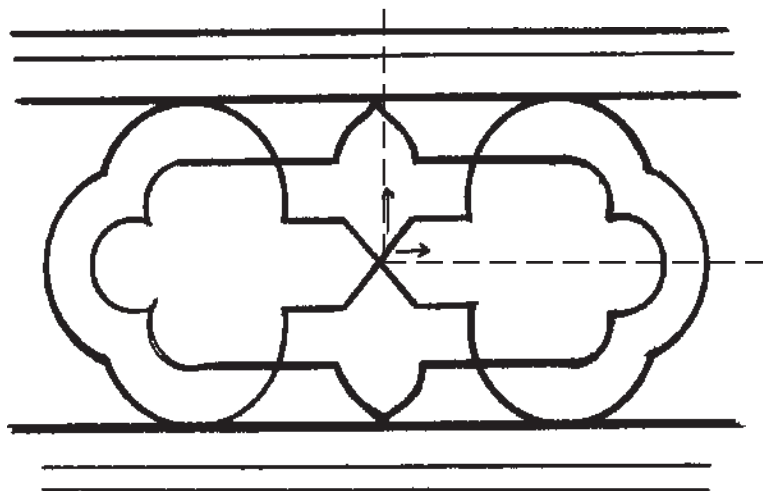

شکل ۵۳-۱ سنگ مقبره‌ی منقوش، دوره‌ی اسلامی، سده‌ی نهم هجری قمری، انواع نقوش اسلیمی و ختایی برکار، روش قرینه‌سازی و تکرار، ترکیب متن و حاشیه با پیوستگی اجرا

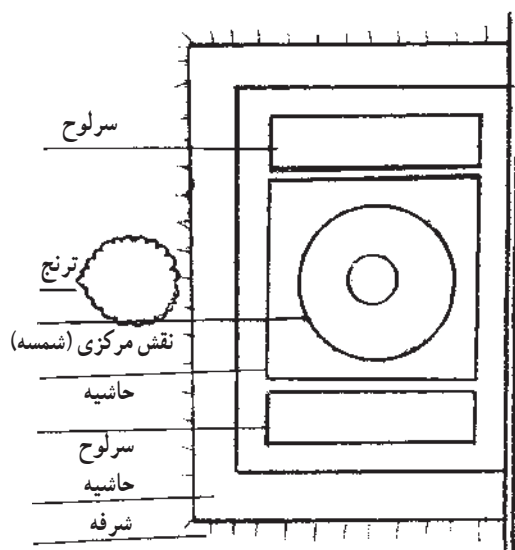

تقسیم‌بندی سطح به اجزایی در ارتباط با یکدیگر که شامل حاشیه، متن، سرلوح، نقش مرکزی و ترنج می‌شود، امکان ترکیب‌بندی‌های متنوعی را به ویژه در کتاب آرایبی این دوران فراهم آورد (شکل ۱-۵۴).

در این دوره نقوش بیش‌تر به روش قرینه‌سازی و تکرار منظم با پیوستگی اجزای ترکیب، طراحی می‌شدند (شکل ۱-۵۳).



شکل ۱-۵۴ صفحه‌ای منقوش از قرآن مجید، دوره‌ی اسلامی، سده‌ی هشتم هجری قمری، نقوش اسلیمی، ختایی، گره هندسی و خط، روش قرینه‌سازی و تکرار ترکیب‌بندی اجزای مختلف

حکومت می‌کرد. نقوش گیاهی و انتزاعی گردان (اسلیمی و ختایی) در این زمان کاربرد بسیار متنوع و گسترده‌ای پیدا کرد. این نقوش علاوه بر کتاب‌آرایی کاربردهایی در فرش، پارچه، قلم‌زنی، منبت و کاشی پیدا کرد. طراحی، تزیینات و ظرافت نقوش اسلیمی و ختایی به اوج خود رسید. دوره‌ی صفویه در به‌کارگیری نقوش گردان اسلیمی و ختایی در تزیینات گنبد و کاشی‌کاری مساجد و ابنیه شهرت دارد. ترسیم و اجرای نقوش و گره‌های هندسی با شیوه‌ای بسیار دقیق به تنهایی و گاه با تلفیق نقوش ختایی و اسلیمی به صورت‌های گوناگون به ویژه در تزیینات معماری (از جمله مقرنس) رواج بسیار داشت (شکل ۱-۵۵). هم‌چنین در برخی از آثار هنرمندان با استفاده از نقوش متنوع به طراحی آزاد پرداختند، تنوع نقوش اسلیمی مانند اسلیمی‌های توخالی و تزیین شده با اسلیمی‌های توپر کوچک‌تر، اسلیمی‌گلدان (اسلیمی توخالی و پرشده با نقوش ختایی)، اسلیمی ماری و ترکیبات آن‌ها در این دوره بسیار چشم‌گیر است (شکل‌های ۱-۵۶ تا ۱-۵۸).

ویژگی‌های مهم طراحی نقوش دوره‌ی دوم اسلامی، سده‌ی هفتم تا پایان سده‌ی نهم هجری قمری

- ۱- موضوع نقوش بیش‌تر گیاهی، هندسی و حیوانی است.
- ۲- نقوش ابرچینی و حیوانات افسانه‌ای، مانند سیمرغ و اژدها در این دوره و برای اولین بار به کار رفت.
- ۳- طراحی نقوش، با استفاده از خطوط نازک و کلفت (تندی و کندی) حاصل از قلم‌مو، در کتاب‌آرایی به کار گرفته شد.
- ۴- تلفیق نقوش ختایی، اسلیمی و خط با فشردگی زیاد در آثار این دوره چشم‌گیر است.
- ۵- روش اجرای نقوش به صورت قرینه‌سازی و تکرار منظم با پیوستگی میان اجزاست.
- ۶- ترکیب‌بندی متنوع به ویژه با طراحی حاشیه، متن، سرلوح و نقش مرکزی کاربرد یافت.

دوره‌ی سوم: سده‌ی دهم هجری تا نیمه سده‌ی دوازدهم هجری قمری

در این دوره سلسله‌ی صفویه در سراسر کشور ایران



شکل ۱-۵۵ تزیینات معماری منقوش (مقرنس)، دوره‌ی اسلامی، سده‌ی دهم هجری قمری، نقوش اسلیمی ختایی در زمینه گره‌های برجسته



شکل ۱-۵۶ صفحه‌ای از کتاب منقوش، دوره‌ی اسلامی، سده‌ی دهم هجری قمری، نقوش اسلیمی و ختایی



شکل ۱-۵۷ قاب آینه‌ی منقوش، دوره‌ی اسلامی، سده‌ی دهم هجری قمری، نقوش گل‌های عباسی متنوع، روش قرینه‌سازی، ترکیب‌بندی ترنج مرکزی

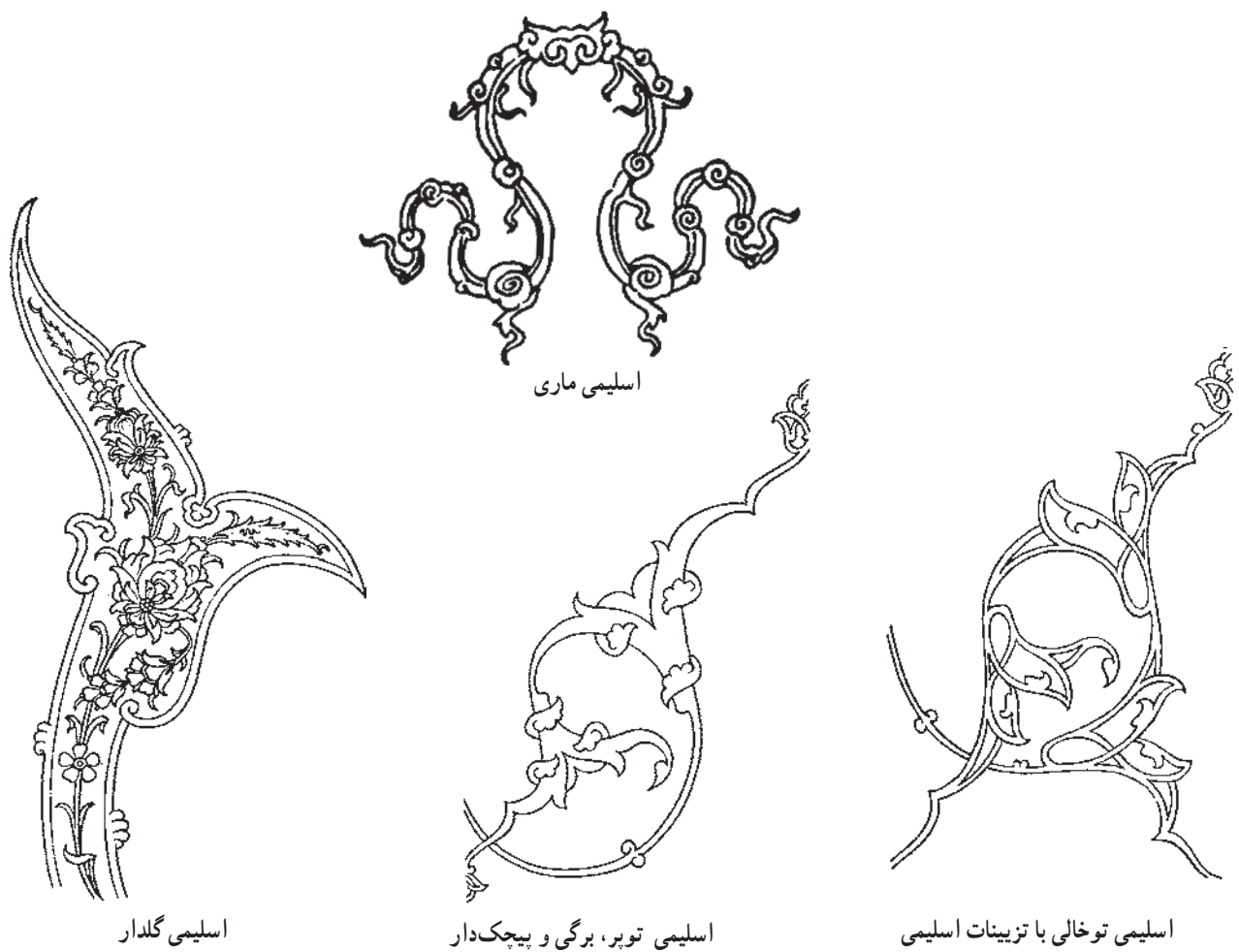

شکل ۱-۵۸ انواع نقوش اسلیمی، ماری، پیچک یا توپر، توخالی و گلدار

ترنج مرکزی، طرح‌های تکراری و قندیلی به کار گرفته شدند. ترکیب‌بندی‌ها به شکل افشان، واگیره‌های مکرر، حاشیه‌های باریک متداخل، طرح‌های پ (با دو نیمه مقابل و متفاوت)، واگیره‌های شعاعی و در اندازه‌های ریزتر از گذشته، تنوع چشم‌نوازی را در آثار گوناگون این زمان به نمایش گذارد (شکل‌های ۱-۶۰ تا ۱-۶۳).

طراحی و اجرای انواع نقوش حیوانی و انسانی با مضامین مختلف در نقاشی‌های به جا مانده‌ی این دوران قابل توجه است (شکل ۱-۵۹) نقش گل عباسی، که یکی از گل‌های ختایی است، در این زمان تنوع بسیاری پیدا کرد. روش‌های اجرای نقوش بیش‌تر قرینه‌سازی (به شکل‌های گوناگون معکوس، آینه‌ای و دورانی) و افشان بود و نقوش اسلیمی و ختایی در شکل دادن به



شکل ۱-۵۹ برگگی از نسخه خطی منقوش، دوره‌ی اسلامی، سده‌ی دهم هجری قمری، انواع نقوش  
اسلیمی و ختایی و گره‌ها به روش قرینه‌سازی، ترکیب حاشیه و متن





شکل ۱-۶۰ قالی منقوش، دوره‌ی اسلامی، سده‌ی یازدهم هجری قمری، نقوش اسلیمی گلدار و ماری، گل‌های عباسی متنوع، روش قرینه‌سازی، ترکیب‌بندی متن و حاشیه

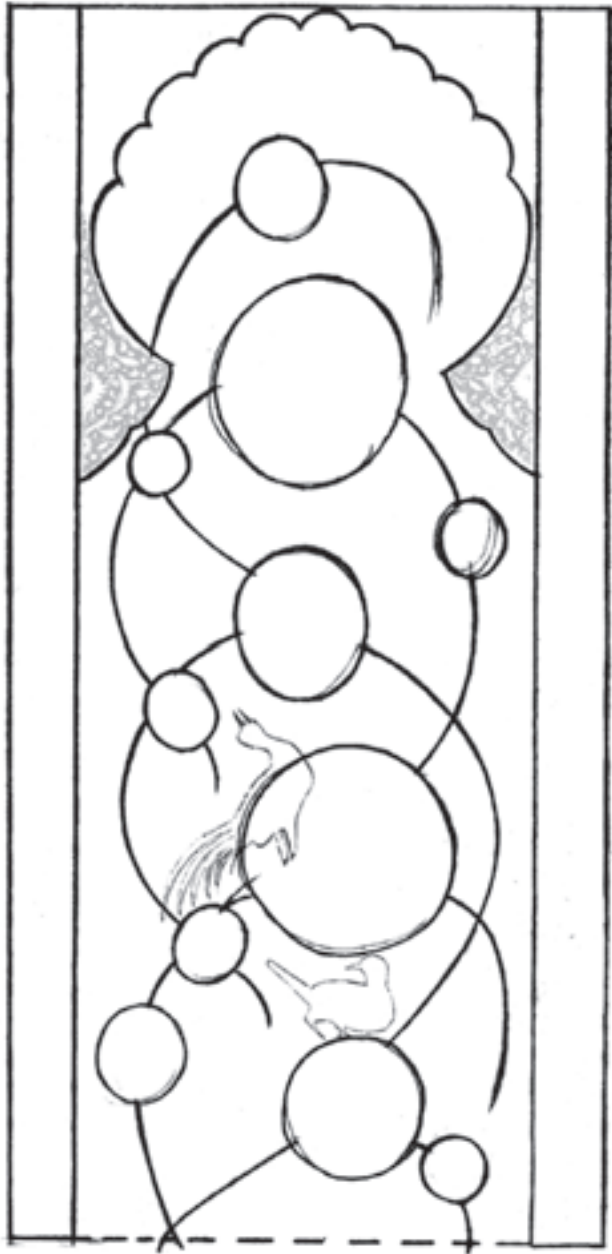

شکل ۱-۶۱ در منقوش، دوره اسلامی، سده دهم هجری قمری، نقوش گل عباسی، اسلیمی و جانوری  
(برنده)، روش قرینه‌سازی در ساختار، ترکیب‌بندی افشان در متن

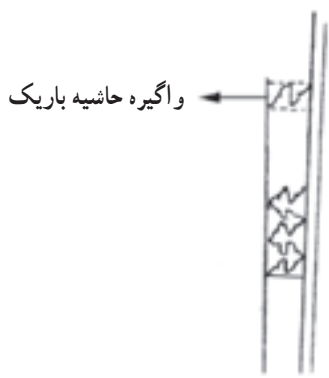

واگیره حاشیه باریک

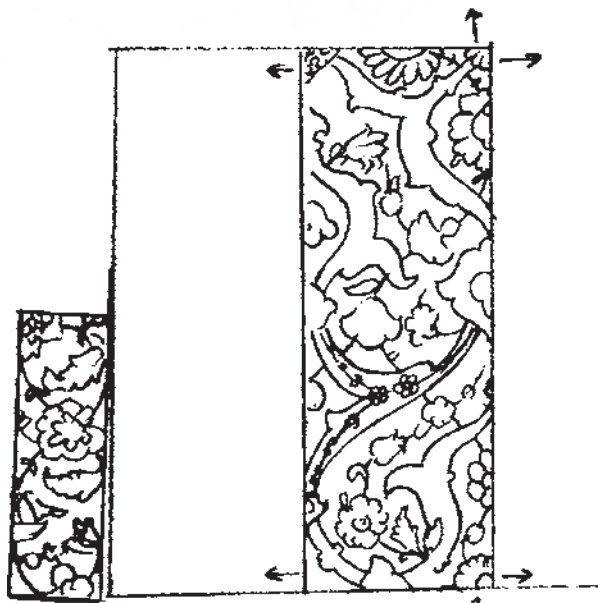

واگیره حاشیه بهن

واگیره نقش متن

شکل ۶۲-۱ پارچه‌ی منقوش، دوره‌ی اسلامی، سده‌ی دوازدهم هجری قمری، نقوش اسلیمی گلدار و ختایی، روش قرینه‌سازی و تکرار واگیره در حاشیه و متن

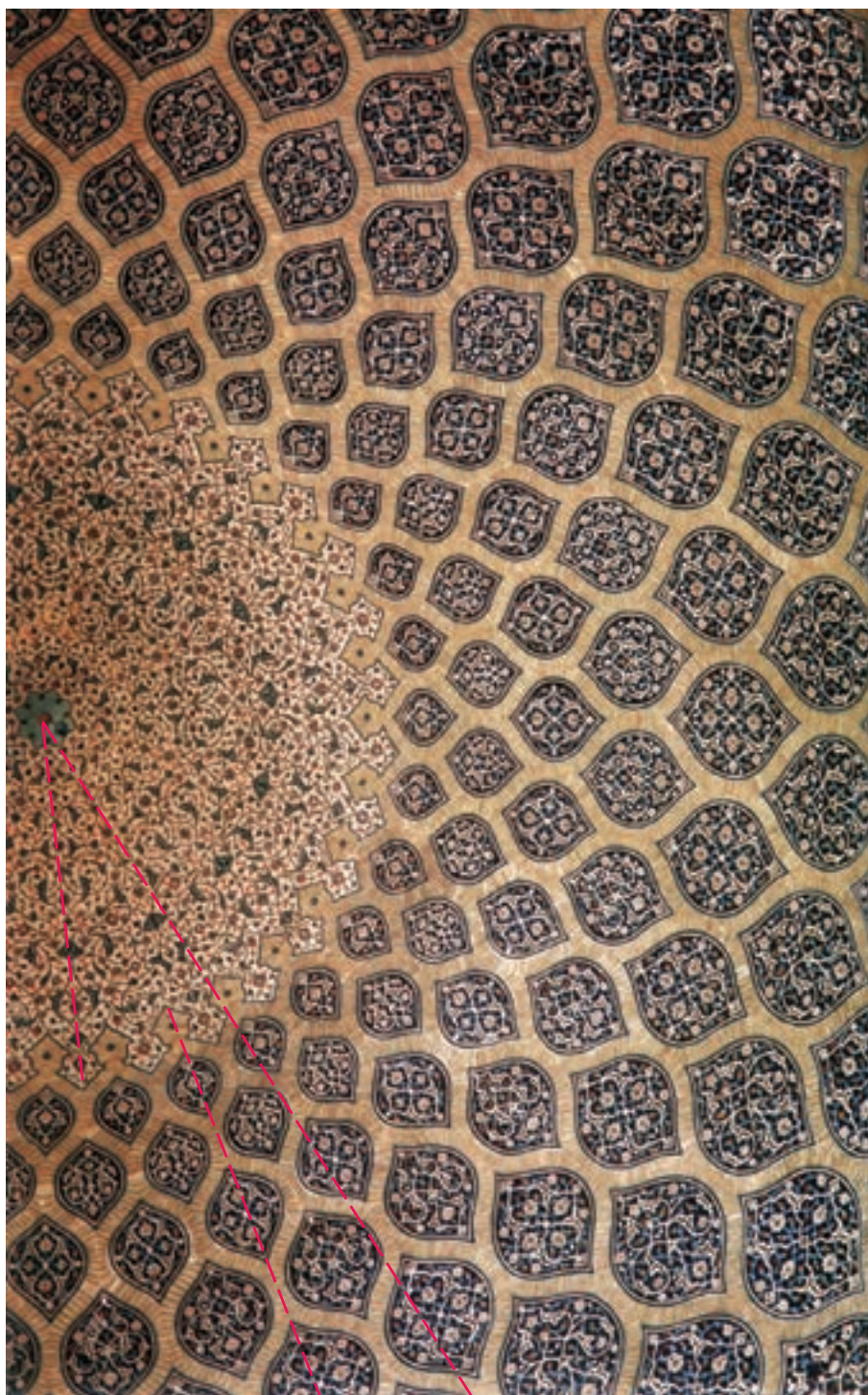

الف

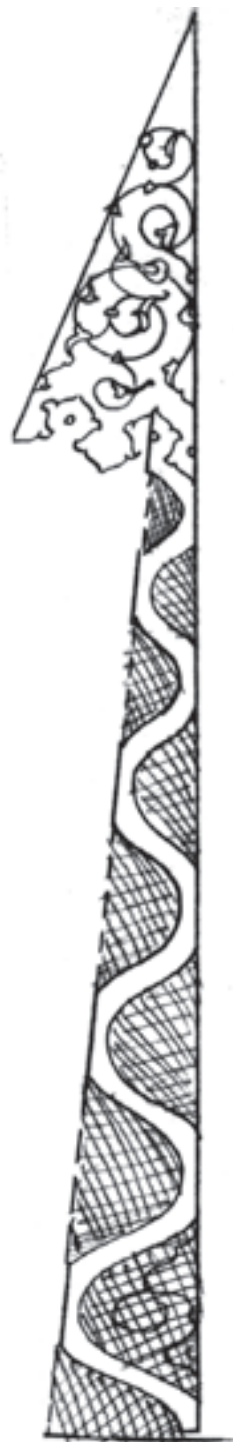

ب

واگیره طرح زیر گنبد

شکل ۶۳-۱ زیرگنبد منقوش، دوره‌ی اسلامی، سده‌ی یازدهم هجری قمری، نقوش اسلیمی و ختایی، روش قرینه‌سازی، ترکیب‌بندی شعاعی

یکی از شاهکارهای دوره‌ی صفویه در زمینه‌ی تنوع، زیبایی و ظرافت طراحی نقوش، قالی شیخ‌صفی‌الدین اردبیلی است. در این اثر طرح لچک و ترنج و ترکیب نقش‌های اسلیمی و ختایی با رنگ‌هایی درخشان و هماهنگ به خوبی مشهود است (شکل ۶۴-۱).



شکل ۶۴-۱ قسمتی از قالی منقوش شیخ صفی، دوره‌ی اسلامی، سده‌ی دهم هجری قمری، انواع نقوش اسلیمی و گل‌های عباسی، روش قرینه‌ای، ترکیب‌بندی مرکزی

- ویژگی‌های مهم طراحی نقوش دوره‌ی سوم اسلامی، سده‌ی دهم تا نیمه‌ی دوازدهم هجری قمری
- ۱- موضوع نقوش این دوره به ترتیب شامل نقوش گیاهی گردان (ختایی و اسلیمی)، هندسی (گره‌ها)، حیوانی و انسانی است.
  - ۲- انواع گل‌های عباسی و اسلیمی (ساده، توپر، گلداز، برگی، ماری و ...) کاربرد فراوانی پیدا کرد.
  - ۳- در این دوره اوج بهره‌گیری از انواع نقوش در ترکیب‌های گوناگون (سطح، شکل و اندازه) است.
- ۴- طرح‌ها و نقوش این دوره به انواع روش‌های قرینه‌سازی (معکوس، دورانی و آینه‌ای) و واگیره‌ها (شعاعی و خطی) انجام شد.
  - ۵- ترکیب‌های گوناگونی در ساختارهای ترنجی، لچک و ترنج، قندیلی و ... به کار گرفته شد.
  - ۶- به کارگیری گره‌های هندسی در قالب مقرنس در معماری رواج یافت.

دوره چهارم: از نیمه سده دوازدهم هجری قمری تاکنون

این دوره همزمان با حکومت‌های زندیان و قاجاریان بوده است و تا زمان حاضر ادامه دارد. بهره‌گیری از شیوه‌ی طراحی طبیعت‌گرا در هنر غربی سبب شد تا هنرمندان ایرانی در این دوره

نقوش را با ویژگی‌های جدیدی طراحی نمایند. فراگیری کاربرد نقوش گردان در این زمان کم‌تر از گذشته شد. طرح‌ها بیش‌تر به جای آن‌که به روش قرینه‌سازی اجرا شوند با رهایی ساقه‌ها و به جای خروج و انشعاب از یک فضای مرکزی از پایین صفحه آغاز و هم‌چون رویش گیاه از زمین، اجرا شدند (شکل ۶۵-۱).

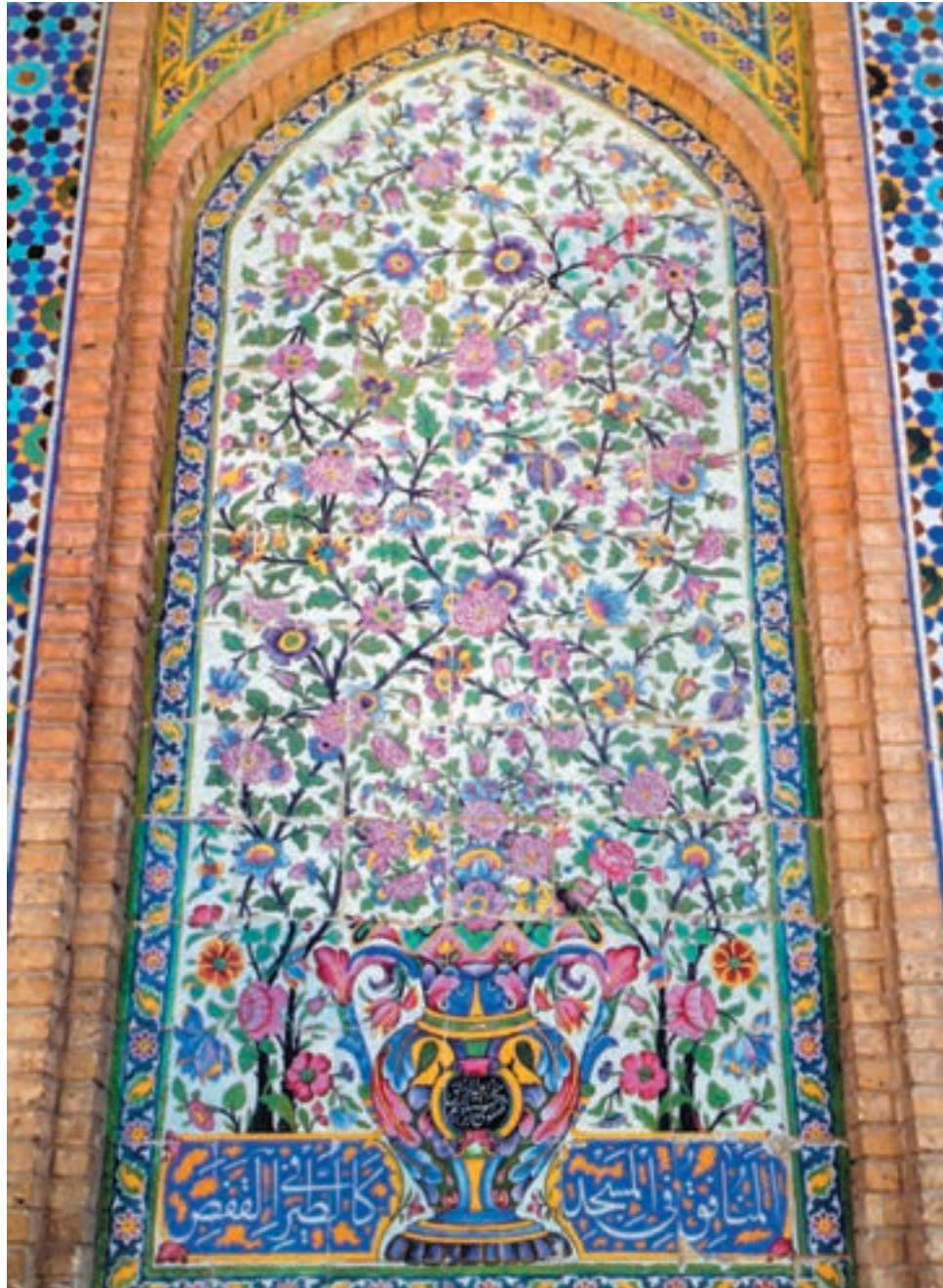

شکل ۶۵-۱ کاشی‌کاری منقوش، دوره‌ی اسلامی، سده‌ی سیزدهم هجری قمری، نقوش گل‌فرنگ، گلدان و خط، روش قرینه‌سازی و تکرار، اجرای آزاد در متن

در این دوران نقوش و طرح‌های جدیدی در آثار به کار رفت که سابقه‌ی قبلی در ایران نداشت. انواع نقوش اسلیمی به عنوان نقش اصلی و نقوش ختایی به عنوان نقش زمینه به شیوه‌ی قرینه‌سازی به کار گرفته شد. نقوش ختایی در حاشیه‌های متنوعی کاربرد یافت. گاهی طرح‌هایی که شامل ترکیب‌بندی‌های اسلیمی و ختایی زیبایی بودند (مانند کاشی کاری)، به وسیله‌ی هنرمندان در اماکن مقدس، مانند بارگاه حضرت امام رضا (ع) و یا برخی آثار نفیس، مانند طراحی نقش قالی به کار گرفته می‌شد (شکل‌های ۶۶- تا ۶۸-۱).



شکل ۶۶-۱ کاشی منقوش، دوره‌ی اسلامی، سده‌ی معاصر، نقوش اسلیمی و ختایی و خط، روش قرینه‌سازی



شکل ۶۷-۱ کاشی منقوش، دوره‌ی اسلامی، سده‌ی چهاردهم هجری قمری، نقوش اسلیمی و ختایی،  
روش فرینه‌سازی دورانی، ترکیب‌بندی لچک و ترنج



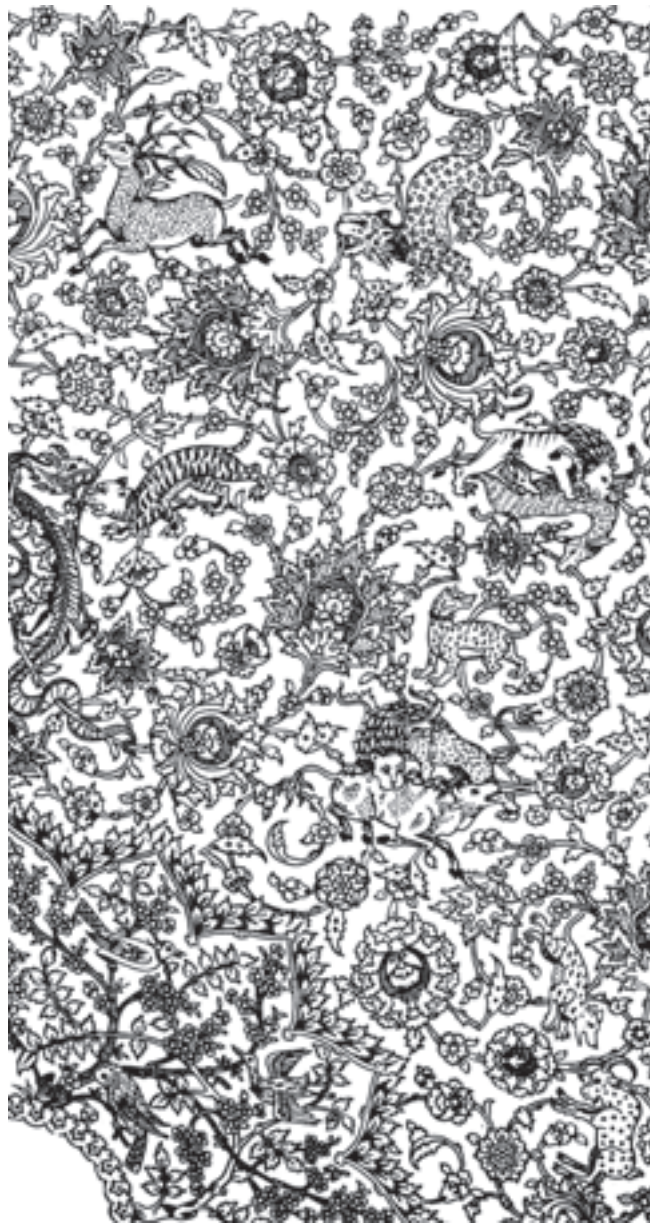

شکل ۶۸-۱ طرح و نقش قالی، دوره‌ی اسلامی، سده‌ی چهاردهم هجری قمری، نقوش ختایی (گل‌های عباسی) و حیوانی، روش قرینه‌سازی، ترکیب‌بندی افشان در متن

طراحی نقوش سنتی مستقل را به نام «گل و مرغ» پدید آورد. بیش‌ترین کاربرد طراحی گل و مرغ بر روی جلد‌ها و قلمدان‌های لاک‌ی بود (شکل‌های ۷۱-۱ و ۷۲-۱).

هم‌چنین در این زمان طرح و نقشی به نام گل فرنگ در برخی از گچ‌بری‌ها و آثار حجاری (سنگی) دیده شد. (شکل‌های ۶۹-۱ تا ۷۰-۱). ویژگی این نقش بیش‌تر طبیعت‌گرا بودن آن است. نقش گل‌ها در ترکیب با پرندگان آوازخوان، نوعی از



شکل ۱-۶۹ حجاری منقوش، دوره‌ی اسلامی، سده‌ی سیزدهم هجری قمری، نقوش گل فرنگ، قرینه در چهارچوب، ترکیب‌بندی افشان



شکل ۱-۷۰ ظروف سنگی منقوش، دوره‌ی اسلامی، سده‌ی معاصر، نقوش اسلیمی، ختایی و گل و مرغ، روش قرینه‌سازی، ترکیب‌بندی مرکزی



شکل ۱-۷۱ قلمدان منقوش، دوره‌ی اسلامی، سده‌ی دوازدهم هجری قمری، نقوش گل و مرغ، ترکیب‌بندی آزاد



شکل ۱-۷۲ جلد کتاب منقوش، دوره‌ی اسلامی، سده‌ی دوازدهم هجری قمری، نقوش گل و مرغ، روش قرینه‌سازی و تکرار در حاشیه، ترکیب‌بندی آزاد در متن

ویژگی‌های مهم طراحی نقوش دوره‌ی چهارم اسلامی، از نیمه‌ی سده دوازدهم هجری قمری تا کنون  
 ۱- نقوش این دوران تقریباً همه‌ی موضوعات را در برمی‌گیرد.

۲- نقوش ختایی و اسلیمی نسبت به دوره‌های قبل کاربرد کم‌تری پیدا کرد و بیش‌تر در حاشیه‌سازی (تذهیب) و فرش به کار رفت.

۳- نقش گل فرنگ در این دوره رواج یافت.

۴- روش اجرای آزاد و بدون قرینه‌سازی و تکرار روتق گرفت.

۵- دامنه‌ی کاربرد نقوش ختایی و اسلیمی و ترکیب‌های

آن‌ها به تدریج ویژه‌ی مکان‌های مقدس شد.  
 ۶- طرح‌های گل و مرغ در ترکیب‌بندی‌های گوناگون با هویتی ایرانی پدید آمدند.

تمرین ۱: ده تصویر از انواع گل‌های ختایی با ساقه‌های گردان را از دوره‌ی اسلامی جمع‌آوری و آن‌ها را دسته‌بندی کنید.

تمرین ۲: ده تصویر از انواع ترکیب‌های «اسلیمی و ختایی»، «نقوش هندسی و اسلیمی» و «نقوش هندسی و ختایی» را گردآوری و سپس روش اجرای آن‌ها را بر روی کاغذ پوستی (با نسخه‌برداری از روی تصویر) طراحی کنید.

جدول ۳-۱ ویژگی‌های طراحی نقوش سنتی در دوره‌ی اسلامی

نام دوره	نوع خطوط	نوع نقش‌ها	روش اجرا	ترکیب‌بندی	نقش‌های جدید	ترکیب‌های جدید	کاربردها
از آغاز تا سده هفتم هجری قمری	صاف، منحنی، پیچیده و خطوط تند و کند	خط کوفی، گیاهی، انتزاعی، انسانی، جانوری و تلفیقی	متقارن، نامتقارن، ترکیبی و گسترش همه جانبه در سطح	ترکیب‌بندی حاشیه و متن، مجموعه‌ی نقوش	اسلیمی، خط کوفی، تزینی	وحدت میان سطح و نقش، لچک و ترنج، بازوبندی، ترنجی، همگامی مضامین ادبی و علمی با طراحی نقوش سنتی	کتابت قرآن کریم، مساجد، گنج‌بری، اشیای فلزی، کاشی‌کاری، سفالینه‌ها
سده‌ی هفتم تا پایان سده‌ی نهم هجری قمری	صاف، منحنی، پیچیده و خطوط تند و کند	گیاهی، انتزاعی و جانوری	متقارن، تکرار منظم، گسترش در سطح	حاشیه و متن، مجموعه‌ی نقوش	ابرچینی، حیوانات افسانه‌ای (سیمرغ و ازدها)	تکرار منظم با پیوستگی میان اجزا، تلفیق فشرده‌ی اسلیمی و ختایی	کتابت، دیوارنگاری، گنج‌بری، حجاری، اشیای فلزی، کاشی‌کاری، سفالینه‌ها
سده‌ی دهم تا نیمه‌ی سده‌ی دوازدهم هجری قمری	صاف، منحنی، پیچیده و خطوط تند و کند	گیاهی‌گردان (ختایی و اسلیمی)، هندسی (گردها)، جانوری و انسانی	قرینه‌سازی (معکوس، دورانی و آینه‌ای)، واگیره (شعاعی و خطی)	ترنجی، لچک و ترنج، تکرار (در حاشیه و متن)	انواع گل‌های عباسی، انواع اسلیمی (ساده، توپر، گلدار، برگ‌ی، ماری و ...)	افشان، قندیلی، حاشیه‌های باریک متداخل، واگیره‌های شعاعی بسیار ریزتر از گذشته	کتاب‌آرایی، اشیای فلزی، شیشه‌ای، چوبی، چاب روی پارچه، انواع دست‌بافته‌ها، حجاری‌ها، معماری، گنج‌بری، کاشی‌کاری
از نیمه‌ی سده‌ی دوازدهم هجری قمری تا کنون	صاف، منحنی، پیچیده و خطوط تند و کند	گیاهی‌گردان (ختایی و اسلیمی)، هندسی (گردها)، جانوری و انسانی	نامتقارن و متقارن، واگیره (شعاعی و خطی)	آزاد، ترنجی، لچک و ترنج، تکرار	گل فرنگ (گل‌های طبیعت‌گرا)	گل و مرغ	نقوش اسلیمی و ختایی بیش‌تر در مکان‌های مقدس، حاشیه‌های تذهیب، فرش، قلم‌کار، نقاشی روی شیشه، اشیای فلزی، گل‌های طبیعت‌گرا در حجاری و جلدهای لاک‌ی

جدول ۴-۱ ویژگی‌های طراحی نقوش سنتی در دوره‌های مختلف

ردیف	نام دوره	نوع خطوط	نوع نقش‌ها	روش اجرا	ترکیب بندی	نقش‌های جدید	ترکیب‌های جدید	کاربردها	
۱ پیش تاریخی	شوش	صاف، منحنی	جانوری و انتزاعی	نامتقارن	نقش منفرد و تکرار در ردیف	نقش‌های انتزاعی آب، زمین، بز یا شاخ‌های قوسی بزرگ و برنده	.....	بر روی سفال‌ها	
	سپلک	صاف، منحنی	انسان‌زایی، جانسوری، انسانی، گیاهی	مقارن و نامتقارن	نقش منفرد و تکرار در ردیف	نقش‌های متنوع انتزاعی	ترکیب نقوش انتزاعی در بالا و نقوش انسانی، جانوری و گیاهی در پایین ظروف	بر روی سفالینه‌های سفالی شکل	
	املش	صاف، منحنی و کمی پیچیده	تلفیقی، جانوری، گیاهی، انسانی و جمادی	مستقارن آینه‌ای و نامتقارن	نقش منفرد و تکرار در ردیف	حیوانات ترکیبی، گل‌های چند پر، گلدان، غزال و گوزن طبیعی	حاشیه‌های تزیینی ساده، تراکم نقش‌ها	بر روی سفالینه‌ها و انشای فلزی	
	لرستان	صاف، منحنی و کمی پیچیده	جانوری، انسانی، گیاهی و تلفیقی	مستقارن، گردان و نامتقارن	مجموعه‌ی نقوش و تکرار در ردیف	برگ و سوه انار، نقش تلفیقی انسان دیو، حیوانات ترکیبی، ماهی	ردیف‌های دایره‌ای متداخل، ترکیب بندی چند اتفاقی، حاشیه‌های تزیینی بیجان، انطباق شکل انشیا، با نقش	بر روی ظروف و ابزار فلزی (مفرغی)	
	زیویه	صاف، منحنی و کمی پیچیده	جانوران تلفیقی، انسانی، گیاهی	مستقارن، گردان و نامتقارن	مجموعه‌ی نقوش و تکرار در ردیف با حاشیه‌ی تزیینی، دایره‌ای	درخت مقدس، غنچه‌های کوچک و بزرگ	.....	پیش‌تر روی زبورالات و انشای تجلی	
	هخامنشی	صاف، منحنی و پیچیده	انسانی، جانوری، گیاهی، تلفیقی، جمادی و انتزاعی	مستقارن، نامتقارن و ترکیبی	نقش مستقل، تکرار در سطح، مجموعه‌ی نقوش	گل‌های چهاربر، انواع برگ‌ها، گیاه کنگر و انگور، مجسمه‌های انسانی	ترکیب بندی مبتنی بر اصول معماری و نظم هندسی، ترکیب بندی چند انشایی و ترکیب بندی‌ها در مقیاس بزرگ	دیوار نگاره‌های سنگی، ظروف، انشای فلزی، شیشه‌ای، سفالی، سنگی و دست‌آفته‌ها	
	اشکانی	صاف، منحنی و پیچیده	انتزاعی، گیاهی، انسانی و جانوری	مستقارن، نامتقارن و ترکیبی	نقش مستقل، تکرار در سطح، مجموعه‌ی نقوش	گل‌های چهاربر، انواع برگ‌ها، گیاه کنگر و انگور، مجسمه‌های انسانی	ترکیب بندی مبتنی بر اساس شبکه‌های هندسی با دایره و مربع، گسترش در سطح از جهت‌های مختلف، توجه به جزئیات	دیوار نگاره‌های سنگی، گچ‌بری، انشای فلزی و سنگی، دست‌آفته‌ها	
	ساسانی	صاف، منحنی و پیچیده	گیاهی، جانوری و انسانی	مستقارن و تکرار در سطح	تکرار یک جانبه، حاشیه‌سازی	انار، انگور، کنگر، نقوش تلفیقی جانوری سن مرورو، شیر دال، نقوش گیاهی و انسانی طبیعت‌گرا	ترکیب قرینه دو پرده دو سوی یک گیاه، واگره در سطح، گوشه‌سازی (لچک)، ترکیب بندی شعاعی، پیش‌سازها به سوی مرکز، هماهنگی میان حاشیه و متن	کتابت قرآن کریم، مساجد، گچ‌بری، انشای فلزی، کاشی کاری، سفالینه‌ها	
	۲ تاریخی	اسلامی	صاف، منحنی و پیچیده	گیاهی، جانوری و انسانی	مستقارن، نامتقارن، ترکیبی و گسترش همه جانبه در سطح	تکرار یک جانبه، حاشیه‌سازی	انار، انگور، کنگر، نقوش تلفیقی جانوری سن مرورو، شیر دال، نقوش گیاهی و انسانی طبیعت‌گرا	ترکیب قرینه دو پرده دو سوی یک گیاه، واگره در سطح، گوشه‌سازی (لچک)، ترکیب بندی شعاعی، پیش‌سازها به سوی مرکز، هماهنگی میان حاشیه و متن	کتابت قرآن کریم، مساجد، گچ‌بری، انشای فلزی، کاشی کاری، سفالینه‌ها
		اسلامی	صاف، منحنی و پیچیده	گیاهی، جانوری و انسانی	مستقارن، نامتقارن، ترکیبی و گسترش همه جانبه در سطح	تکرار یک جانبه، حاشیه‌سازی	انار، انگور، کنگر، نقوش تلفیقی جانوری سن مرورو، شیر دال، نقوش گیاهی و انسانی طبیعت‌گرا	ترکیب قرینه دو پرده دو سوی یک گیاه، واگره در سطح، گوشه‌سازی (لچک)، ترکیب بندی شعاعی، پیش‌سازها به سوی مرکز، هماهنگی میان حاشیه و متن	کتابت قرآن کریم، مساجد، گچ‌بری، انشای فلزی، کاشی کاری، سفالینه‌ها
اسلامی		صاف، منحنی و پیچیده	گیاهی، جانوری و انسانی	مستقارن، نامتقارن، ترکیبی و گسترش همه جانبه در سطح	تکرار یک جانبه، حاشیه‌سازی	انار، انگور، کنگر، نقوش تلفیقی جانوری سن مرورو، شیر دال، نقوش گیاهی و انسانی طبیعت‌گرا	ترکیب قرینه دو پرده دو سوی یک گیاه، واگره در سطح، گوشه‌سازی (لچک)، ترکیب بندی شعاعی، پیش‌سازها به سوی مرکز، هماهنگی میان حاشیه و متن	کتابت قرآن کریم، مساجد، گچ‌بری، انشای فلزی، کاشی کاری، سفالینه‌ها	
اسلامی		صاف، منحنی و پیچیده	گیاهی، جانوری و انسانی	مستقارن، نامتقارن، ترکیبی و گسترش همه جانبه در سطح	تکرار یک جانبه، حاشیه‌سازی	انار، انگور، کنگر، نقوش تلفیقی جانوری سن مرورو، شیر دال، نقوش گیاهی و انسانی طبیعت‌گرا	ترکیب قرینه دو پرده دو سوی یک گیاه، واگره در سطح، گوشه‌سازی (لچک)، ترکیب بندی شعاعی، پیش‌سازها به سوی مرکز، هماهنگی میان حاشیه و متن	کتابت قرآن کریم، مساجد، گچ‌بری، انشای فلزی، کاشی کاری، سفالینه‌ها	
اسلامی		صاف، منحنی و پیچیده	گیاهی، جانوری و انسانی	مستقارن، نامتقارن، ترکیبی و گسترش همه جانبه در سطح	تکرار یک جانبه، حاشیه‌سازی	انار، انگور، کنگر، نقوش تلفیقی جانوری سن مرورو، شیر دال، نقوش گیاهی و انسانی طبیعت‌گرا	ترکیب قرینه دو پرده دو سوی یک گیاه، واگره در سطح، گوشه‌سازی (لچک)، ترکیب بندی شعاعی، پیش‌سازها به سوی مرکز، هماهنگی میان حاشیه و متن	کتابت قرآن کریم، مساجد، گچ‌بری، انشای فلزی، کاشی کاری، سفالینه‌ها	
اسلامی		صاف، منحنی و پیچیده	گیاهی، جانوری و انسانی	مستقارن، نامتقارن، ترکیبی و گسترش همه جانبه در سطح	تکرار یک جانبه، حاشیه‌سازی	انار، انگور، کنگر، نقوش تلفیقی جانوری سن مرورو، شیر دال، نقوش گیاهی و انسانی طبیعت‌گرا	ترکیب قرینه دو پرده دو سوی یک گیاه، واگره در سطح، گوشه‌سازی (لچک)، ترکیب بندی شعاعی، پیش‌سازها به سوی مرکز، هماهنگی میان حاشیه و متن	کتابت قرآن کریم، مساجد، گچ‌بری، انشای فلزی، کاشی کاری، سفالینه‌ها	
اسلامی		صاف، منحنی و پیچیده	گیاهی، جانوری و انسانی	مستقارن، نامتقارن، ترکیبی و گسترش همه جانبه در سطح	تکرار یک جانبه، حاشیه‌سازی	انار، انگور، کنگر، نقوش تلفیقی جانوری سن مرورو، شیر دال، نقوش گیاهی و انسانی طبیعت‌گرا	ترکیب قرینه دو پرده دو سوی یک گیاه، واگره در سطح، گوشه‌سازی (لچک)، ترکیب بندی شعاعی، پیش‌سازها به سوی مرکز، هماهنگی میان حاشیه و متن	کتابت قرآن کریم، مساجد، گچ‌بری، انشای فلزی، کاشی کاری، سفالینه‌ها	
اسلامی		صاف، منحنی و پیچیده	گیاهی، جانوری و انسانی	مستقارن، نامتقارن، ترکیبی و گسترش همه جانبه در سطح	تکرار یک جانبه، حاشیه‌سازی	انار، انگور، کنگر، نقوش تلفیقی جانوری سن مرورو، شیر دال، نقوش گیاهی و انسانی طبیعت‌گرا	ترکیب قرینه دو پرده دو سوی یک گیاه، واگره در سطح، گوشه‌سازی (لچک)، ترکیب بندی شعاعی، پیش‌سازها به سوی مرکز، هماهنگی میان حاشیه و متن	کتابت قرآن کریم، مساجد، گچ‌بری، انشای فلزی، کاشی کاری، سفالینه‌ها	
اسلامی		صاف، منحنی و پیچیده	گیاهی، جانوری و انسانی	مستقارن، نامتقارن، ترکیبی و گسترش همه جانبه در سطح	تکرار یک جانبه، حاشیه‌سازی	انار، انگور، کنگر، نقوش تلفیقی جانوری سن مرورو، شیر دال، نقوش گیاهی و انسانی طبیعت‌گرا	ترکیب قرینه دو پرده دو سوی یک گیاه، واگره در سطح، گوشه‌سازی (لچک)، ترکیب بندی شعاعی، پیش‌سازها به سوی مرکز، هماهنگی میان حاشیه و متن	کتابت قرآن کریم، مساجد، گچ‌بری، انشای فلزی، کاشی کاری، سفالینه‌ها	
اسلامی		صاف، منحنی و پیچیده	گیاهی، جانوری و انسانی	مستقارن، نامتقارن، ترکیبی و گسترش همه جانبه در سطح	تکرار یک جانبه، حاشیه‌سازی	انار، انگور، کنگر، نقوش تلفیقی جانوری سن مرورو، شیر دال، نقوش گیاهی و انسانی طبیعت‌گرا	ترکیب قرینه دو پرده دو سوی یک گیاه، واگره در سطح، گوشه‌سازی (لچک)، ترکیب بندی شعاعی، پیش‌سازها به سوی مرکز، هماهنگی میان حاشیه و متن	کتابت قرآن کریم، مساجد، گچ‌بری، انشای فلزی، کاشی کاری، سفالینه‌ها	

## خودآزمایی

- ۱- طراحی نقوش سنتی ایرانی را تعریف کنید.
- ۲- انواع نقوش را نام ببرید و شرح دهید.
- ۳- اجزای طراحی نقوش سنتی را بیان کنید.
- ۴- ویژگی‌های نقوش سنتی را در آثار تمدن‌های کهن و مناطق آن شرح دهید.
- ۵- ویژگی‌های نقوش سنتی را در آثار دوره‌ی هخامنشی بیان کنید.
- ۶- ویژگی‌های نقوش سنتی را در آثار دوره‌ی اشکانی بیان کنید.
- ۷- ویژگی‌های نقوش سنتی را در آثار دوره‌ی ساسانی شرح دهید.
- ۸- ویژگی‌های نقوش دوره‌ی اول و دوم اسلامی را با یکدیگر مقایسه کنید.
- ۹- ویژگی‌های نقوش دوره‌ی سوم و چهارم اسلامی را با یکدیگر مقایسه کنید.
- ۱۰- گل و مرغ چیست و در چه دوره‌ای پدید آمد؟

## ختایی

هدف‌های رفتاری: پس از پایان این فصل هنرجو باید بتواند:

- ۱- انواع برگ‌ها را نام ببرد و طراحی کند.
- ۲- غنچه و انواع آن را طراحی کند.
- ۳- روش‌های مختلف طراحی بند را شرح دهد و انواع بند را طراحی کند.
- ۴- انواع ساقه را با روش‌های مختلف طراحی کند.
- ۵- انواع گل‌ها را نام ببرد و طراحی کند.
- ۶- ترکیب‌بندی‌های مختلفی از ساقه، برگ، گل و غنچه را اجرا نماید.

## ختایی

اجزای ساختمان ختایی عبارت‌اند از:

- ۱- برگ
- ۲- غنچه
- ۳- گل
- ۴- بند

طراحی برگ کوچک:

مراحل اجرا

- ۱- اجرای خط بالایی برگ
- ۲- اجرای خط پایینی برگ
- ۳- اجرای کامل برگ



شکل ۲-۲

## برگ

در طبیعت انواع و اقسام برگ‌ها در اندازه‌های کوچک و بزرگ وجود دارد که در طراحی سنتی نیز به همان گونه است. از این رو، برای کسب مهارت و آمادگی در طراحی، ابتدا از برگ کوچک ساده شروع می‌نماییم.

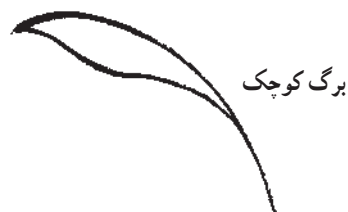

برگ کوچک

شکل ۲-۱

تذکره: برای این که برگ با کیفیت بهتر طراحی شود لازم است هر یک از خطوط، از ابتدا تا انتها، با یک حرکت سریع قلم اجرا شود.

برای ایجاد هماهنگی میان دست و چشم به تمرین زیاد نیاز است<sup>۱</sup> و برای طراحی و شناخت حالت، حرکت و تناسب دقیق، ابتدا باید اجرای برگ از یک جهت حرکت تمرین شود. پس از کسب مهارت لازم، تمرین از جهات دیگر حرکت برگ نیز، ضروری است.

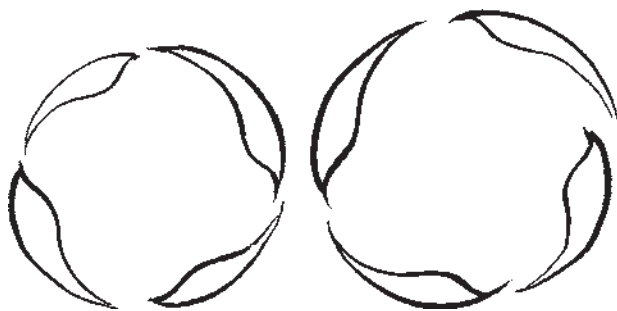

شکل ۲-۳

### غنچه

یکی دیگر از عناصر مورد استفاده در طراحی سنتی، که عامل تحوّل و تنوع نقوش می‌گردد، غنچه است. غنچه از دو قسمت تشکیل می‌شود: الف: ته غنچه ب: گل برگ  
الف - ته غنچه<sup>۲</sup>: ته غنچه، دارای انواع مختلف است، که طراح براساس ذوق و سلیقه‌ی خود می‌تواند از آن‌ها در جای مناسب استفاده نماید.

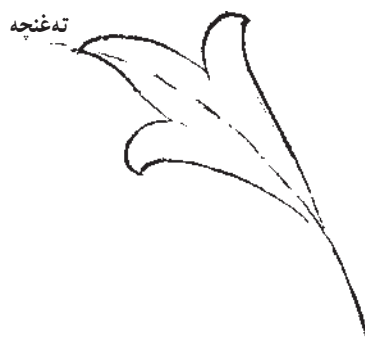

شکل ۲-۴

### طراحی (ته غنچه)

مراحل طراحی ته غنچه:

- ۱- اجرای قوس تقارن (محور) از پایین به بالا؛
- ۲- اجرای یک مثلث متساوی الاضلاع بر روی قوس تقارن، به طوری که یک ضلع آن قوس تقارن را قطع کند و با آن یک زاویه‌ی تقریباً ۹۰ درجه بسازد؛
- ۳- طراحی دندانه‌ی بالای قوس؛
- ۴- طراحی دندانه‌ی پایین قوس؛
- ۵- تعیین کردن نقطه‌ی الف بر روی خط تقارن، زیر قاعده‌ی مثلث به اندازه‌ی نصف ارتفاع مثلث (مطابق شکل)؛
- ۶- طراحی دندانه‌ی وسط ته غنچه، به اندازه‌ی ارتفاع نقطه‌ی الف.

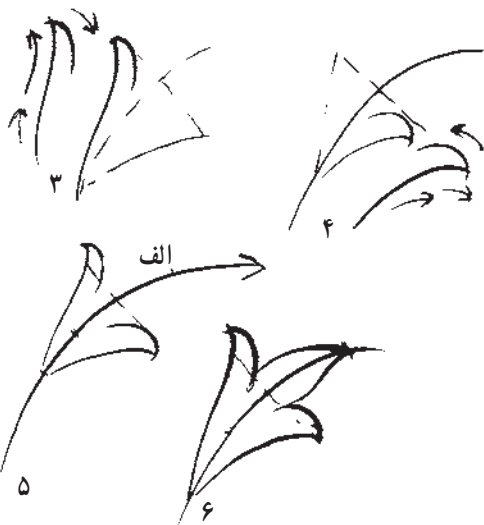

شکل ۲-۵

۱- هنگام تمرین و طراحی برگ از جهات مختلف برای نبل به کیفیت بهتر و بالابردن قدرت دست، از چرخاندن صفحه‌ی کاغذ و یا تغییر جهت و حالت بدن پرهیز شود.

۲- کاس برگ



توجه: نسبت حجم گل برگ و کاس برگ تقریباً به یک اندازه است، که موجب ایجاد تناسب بین آن دو می‌گردد.  
 تکمیل غنچه: در مرحله‌ی نهایی و تکمیلی غنچه، برای نشان دادن تداوم رشد و زیبایی آن، لازم است یک برگ ساده‌ی کوچک که در حکم جوانه است به آن اضافه شود.



شکل ۲-۶ نمونه‌های گوناگون ته‌غنچه

ب- طراحی گل برگ: گل برگ شکل تخم مرغی دارد.



شکل ۲-۸



الف

ب

نحوی قرار گرفتن گل برگ: جهت گل برگ با محور تقارن کاس برگ مطابق است.

انواع غنچه: غنچه در طراحی سنتی به دو گروه تقسیم

می‌شود:

الف: غنچه‌ی گل پنج‌پر

ب: غنچه‌ی گل عباسی

الف: غنچه‌ی گل پنج‌پر. گل پنج‌پر دارای غنچه‌های

متنوعی است. مانند:

۱- غنچه‌ی ساده (کوچک)

۲- غنچه‌ی دولبه (متوسط)

۳- غنچه‌ی سه‌لبه (بزرگ)



ترکیب گل برگ و کاس برگ



شکل ۲-۷



غنچه‌ی انار



شکل ۲-۹

کاس برگ، گل برگ و تخمک تشکیل می شود در این غنچه ها نیز اجزای فوق مشاهده می شود و در واقع هنرمندان، این چنین از طبیعت بهره می گیرند و به مدد ذوق و سلیقه و دانش، از تمامی آن ها در جای خود استفاده می کنند.

تقسیم بندی و طراحی غنچه ها بر اساس قانون طبیعی، ابتدا از غنچه ی کوچک و ساده شروع می شود و هرچه از زمان رشد و نمو آن می گذرد، گل برگ آن بزرگ تر و تعداد لبه های آن بیش تر می شود. هم چنان که در طبیعت ساختمان یک غنچه از



شکل ۱۰-۲ انواع غنچه های گل پنج پر

یادآوری: در مورد روش طراحی غنچه‌های گل عباسی در درس بعد، قبل از آموزش گل عباسی، توضیحاتی ارائه خواهد شد.

### بند (ساقه)<sup>۱</sup>

همان‌گونه که در طبیعت، گل‌ها و برگ‌ها بر روی شاخه (ساقه) می‌رویند، در طراحی سنتی نیز همین اتفاق بر روی بند صورت می‌گیرد و بند عامل رویش، اتصال و ترکیب‌بندی گل‌ها و برگ‌ها می‌شود.

طراحی بند: برای طراحی بند از سه روش استفاده می‌شود.

#### ۱- روش طراحی با پرگار

۲- روش طراحی با استفاده از نخ و قرقره

۳- روش طراحی با دست (بدون استفاده از ابزار)

۱- روش طراحی با پرگار: ابتدا دهانه‌ی پرگار را به میزان

دل‌خواه باز کنید و سپس پایه‌ی پرگار را در وسط کاغذ (به‌طور

مثال نقطه‌ی الف) قرار دهید و نیم‌دایره‌ای به قطر 'ب'، 'ث' رسم

کنید. سپس پایه‌ی پرگار را در نقطه‌ی 'ب' قرار دهید و نیم‌دایره

'ث، ج' را ترسیم کنید. دوباره پایه‌ی پرگار را در نقطه‌ی 'الف'

قرار داده، نیم‌دایره‌ی 'ج، د' را ترسیم کنید.

در صورت نیاز به حرکت و قوس بیش‌تر می‌توانید پایه‌ی

پرگار را در دو نقطه‌ی (الف) و (ب) به تعداد مورد نظر جابه‌جا

نموده، همین روش را ادامه دهید.

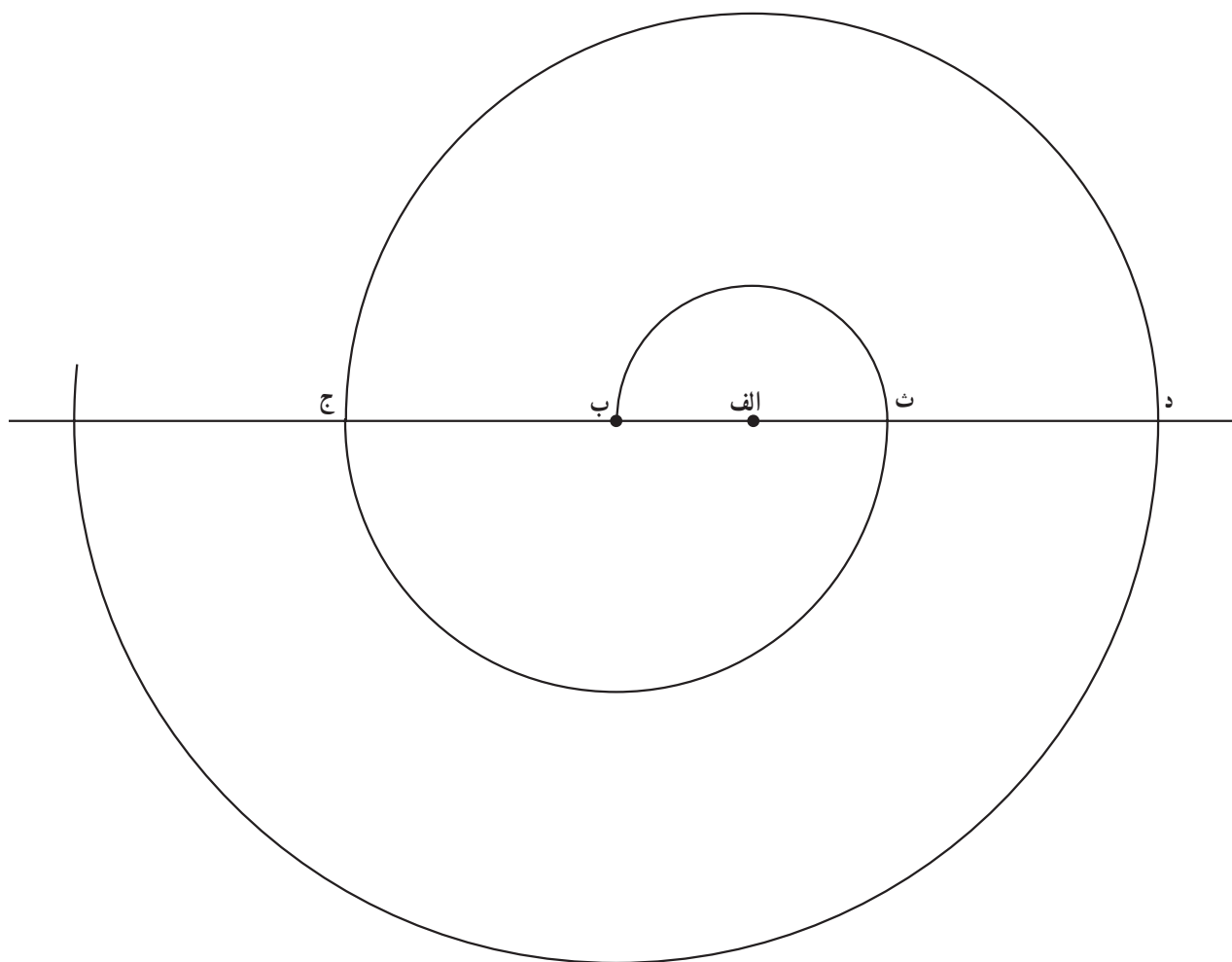

شکل ۱۱-۲

۱- در طراحی سنتی و در طرح‌های ختایی گاهی بند ساقه نیز نامیده می‌شود.

۲- روش طراحی با استفاده از نخ و قرقره: مقداری نخ را به دور قرقره‌ای بپیچید، سپس سر نخ را طوری گره بزنید که مداد، آزادانه در داخل آن قرار گیرد. سپس قرقره را در وسط کاغذ ثابت نگاه دارید و مداد را حول محور قرقره مماس با سطح کاغذ، به طوری که هنگام اجرا، نخ به تدریج از دور قرقره باز شود، بچرخانید. اجرای این کار بسته به تعداد قوس‌های مورد نیاز، می‌تواند ادامه یابد.

یادآوری: برای اجرای بند با فاصله‌ی قوس‌های مختلف باید قطر قرقره تغییر کند زیرا تعیین فاصله قوس‌ها بستگی به قطر قرقره دارد. از این روش به دو گونه می‌شود طراحی نمود. طراحی قوس بند از مرکز به بیرون و یا برعکس.

یادآوری: توصیه می‌شود از دو روش مذکور برای طراحی بند استفاده نکنید. طراحی بند را نیز مانند دیگر اجزای طراحی سنتی، با دست اجرا نمایید. زیرا در طراحی با دست «بدون کمک از ابزار» به طرح‌های قوی‌تر و زیباتری دست می‌یابید و توانایی شما در اجرا، بسیار افزایش خواهد یافت. در ضمن،

ارزش آثار هنری به اجرای آن با دست بستگی دارد.

۳- روش طراحی با دست (بدون استفاده از ابزار): چون بند، شکل دایره دارد و فضایی به اندازه‌ی یک مربع را اشغال می‌کند، برای طراحی و اجرای صحیح آن ابتدا لازم است، یک مربع به اندازه‌ی دل‌خواه ترسیم کنید. سپس برای اجرای مناسب، نقطه‌ی وسط اضلاع را پیدا و شماره‌گذاری کنید. اجرای بند را از نقطه‌ی شماره‌ی (۱) آغاز و قوس بند را طوری اجرا نمایید که در نقطه‌ی شماره‌ی (۲) با ضلع مربع مماس گردد. سپس از نقطه‌ی شماره‌ی (۲) عبور کند و به نقطه‌ی شماره‌ی (۳) برسد و در ادامه، به طرف نقطه‌ی چهارم حرکت قوس را به داخل دایره (مطابق شکل) متمایل سازید. ضمناً حرکت قوس در ادامه با شروع طراحی بند در یک راستا و فاصله‌ی خاصی قرار می‌گیرد، که آن نقطه، تعیین‌کننده‌ی فاصله‌ی ادامه‌ی قوس با قسمت‌های اولیه است. بنابراین، قوس باید طوری ادامه یابد که این فاصله رعایت گردد. در انتها زمانی می‌تواند حرکت قوس متوقف گردد که رعایت این فاصله ممکن نباشد.

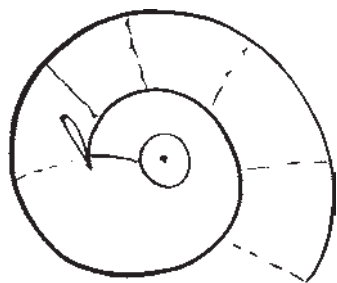

تصویر طرح از بالا

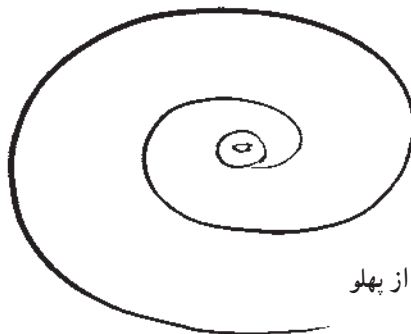

تصویر طرح از پهلو

شکل ۱۲-۲

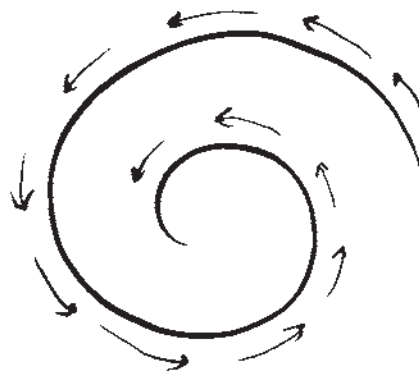
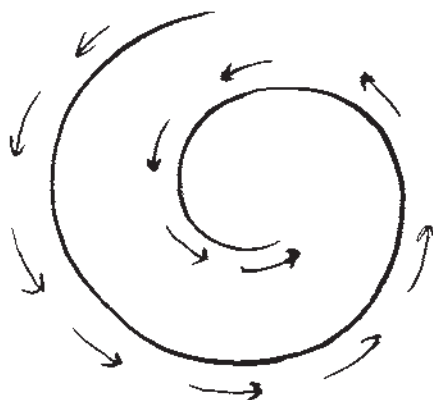

شکل ۱۳-۲

اشکال بند: بند به سه شکل کلی طراحی می شود :

۱- نمونه و روش طراحی بند افشان: بند افشان از یک نقطه به عنوان ریشه یا مبدأ آغاز می شود و قوسی شکل است.

۱- افشان

۲- گردان

۳- شکسته (هندسی)

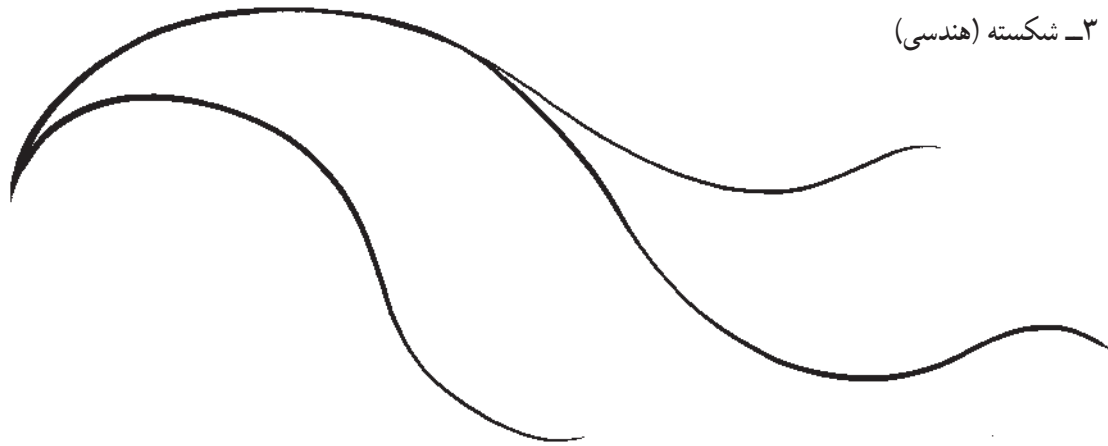

شکل ۱۴-۲

۲- نمونه و روش طراحی بند گردان

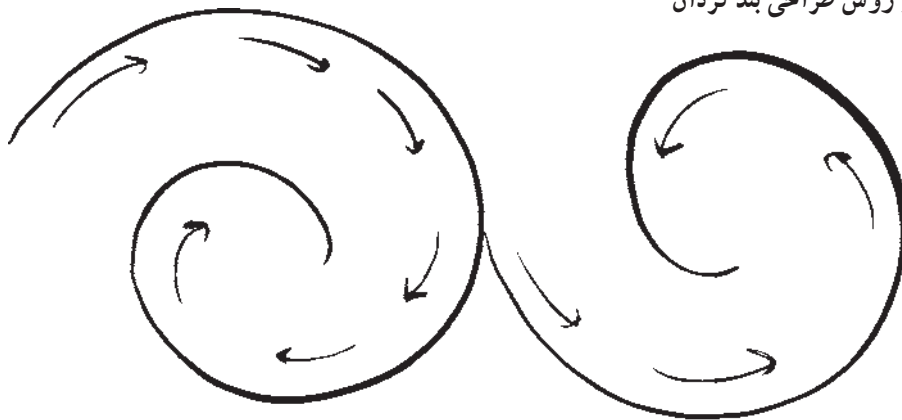

شکل ۱۵-۲

۳- نمونه و روش طراحی بند شکسته (هندسی)

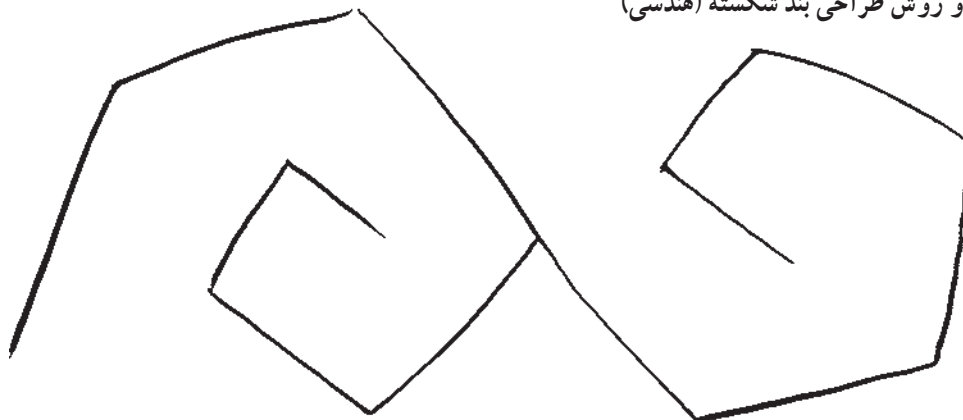

شکل ۱۶-۲

اجرای بند (ساقه)

نام‌گذاری بخش‌های مختلف ساقه به شرح زیر است:

الف: ساقه‌ی اصلی

ب: ساقه‌ی انشعابی (از ساقه‌ی اصلی خارج می‌شود).

ج: ساقه‌ی فرعی (کوتاه‌تر از ساقه‌ی اصلی است و از

همان مبدأ آغاز شده، برای ایجاد تعادل ترسیم می‌شود).

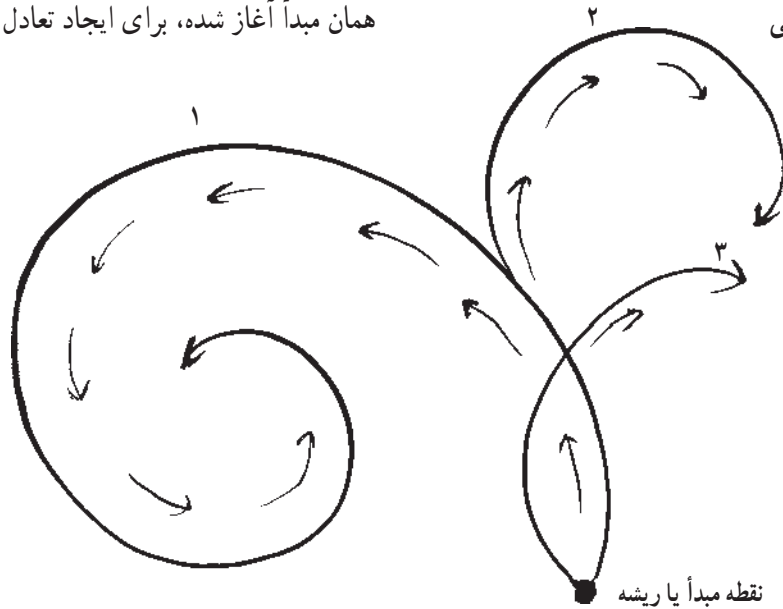

شکل ۱۷-۲

۱- ساقه‌ی اصلی ۲- ساقه‌ی انشعابی ۳- ساقه‌ی فرعی

ترکیب برگ و غنچه با ساقه

مراحل ترکیب:

۱- طراحی ساقه

۳- طراحی غنچه‌ها و برگ‌ها بر روی محل‌ها به تناسب

محل و اندازه‌ی تعیین شده (که به کوچکی و بزرگی غنچه‌ها

بستگی دارد).

گفتنی است که غنچه‌ها در سر ساقه‌های اصلی و

فرعی و برگ‌ها در جای مناسب در میان غنچه‌ها قرار

می‌گیرند.

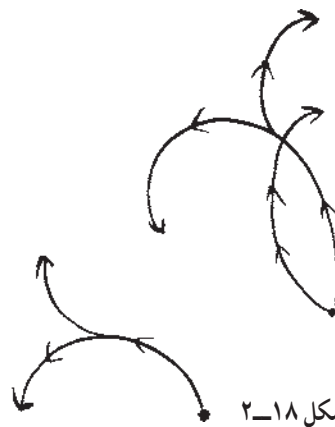

شکل ۱۸-۲

۲- تعیین محل و اندازه‌ی غنچه بر روی ساقه

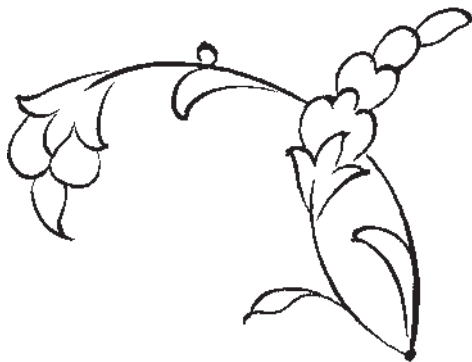

شکل ۲۰-۲



شکل ۱۹-۲

۴- به برگ‌های کنار ساقه توجه شود تا از نظر ابعاد و حالت، متناسب با برگ‌های کوچک باشند و در جهت گردش ساقه قرار گیرند.



شکل ۲-۲۲



شکل ۲-۲۱

۵- پر کردن فضای میانی برگ‌ها و غنچه‌ها بر روی ساقه به کمک برگچه‌ها (این برگچه‌ها قسمت‌های خالی ساقه‌ها را پر می‌کنند و آن‌را از حالت خشکی خارج می‌سازند.)

۶- تعیین محل و طراحی جوانه، برآمدگی‌ها و زواید بر روی ساقه



شکل ۲-۲۳

توضیح: همان طوری که بر روی ساقه‌ی طبیعی در محل رویش برگ‌ها و غنچه‌ها، جوانه، برآمدگی‌ها و زائیده به وجود می‌آید در طراحی سنتی نیز این موارد، مطابق شکل در نظر گرفته شده است.

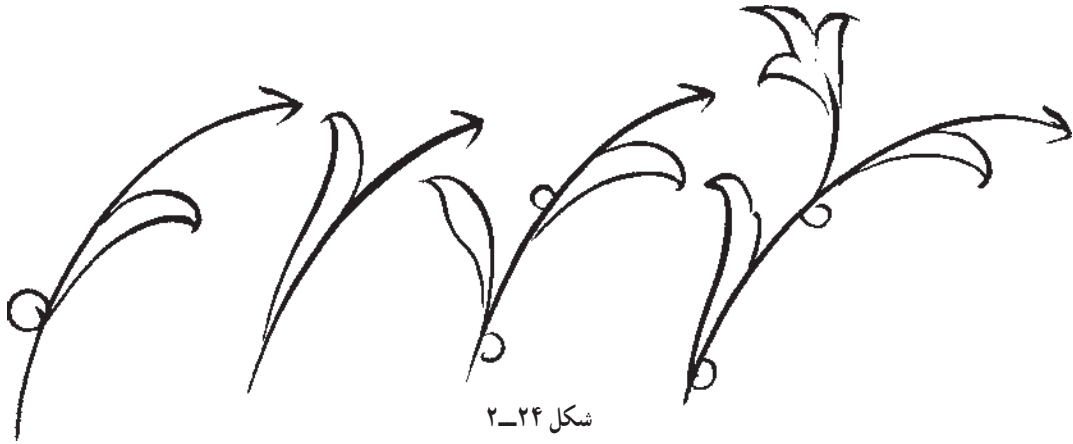

شکل ۲-۲۴

الف: به صورت آزاد (مطابق تصویر)  
ب: به صورت قرینه‌سازی و کنترل شده

رشد و تکثیر ساقه: طراحی ساقه به دو صورت کلی صورت می‌گیرد:

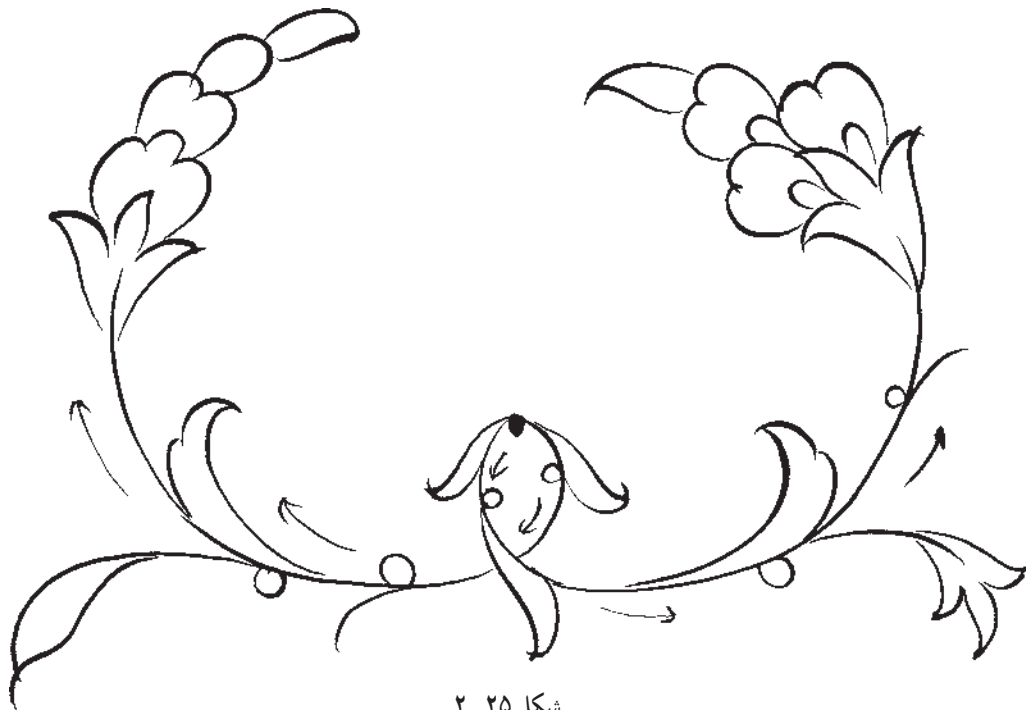

شکل ۲-۲۵

یکی از گل‌های ساده که بیش‌ترین کاربرد را در طراحی

در طراحی سنتی، گل‌ها دارای انواع مختلفی هستند: سنتی دارد، گل پنج‌پر است که خود دارای انواع گوناگون است.

طراحی گل'

ساده و پیچیده

۱- قبل از ورود به مبحث طراحی گل‌ها، باید تمرین طراحی دایره در جهات مختلف با دست صورت گیرد، تا هنرجو توانایی لازم را در طراحی گل‌ها پیدا کند.



روش و مراحل طراحی گل پنج پر ساده:

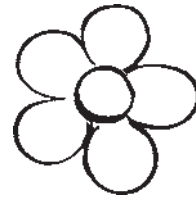

شکل ۲۶-۲

۱- طراحی دایره با دست



۲- تعیین مرکز و رسم قطر دایره

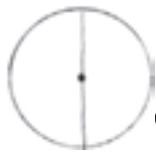

۳- تقسیم قطر دایره به شش قسمت مساوی

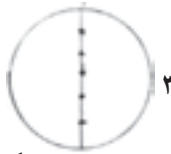

شکل ۲۷-۲

۴- طراحی دو دایره‌ی مرکزی (مطابق شکل)

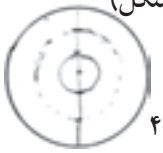

۵- تقسیم نیم دایره‌ی بزرگ‌تر به پنج قسمت مساوی با دست.



۶- طراحی قطرهای دایره از قسمت‌های تعیین شده



۷- ترسیم گل برگ‌ها (مطابق شکل)



توضیح: هنرجو لازم است مراحل بالا را تا آنجا تکرار نماید که در نهایت بتواند بدون طی این مراحل، آزادانه و به راحتی، گل پنج پر را طراحی کند. اکنون پس از فراگیری روش و مراحل طراحی گل پنج پر

لازم است انواع آن به ترتیب شماره طراحی شود. در این گل‌ها نیز همانند غنچه‌ها، هر قدر گل برگ‌ها، بزرگ شوند، دارای تزینات بیش‌تری خواهند شد.

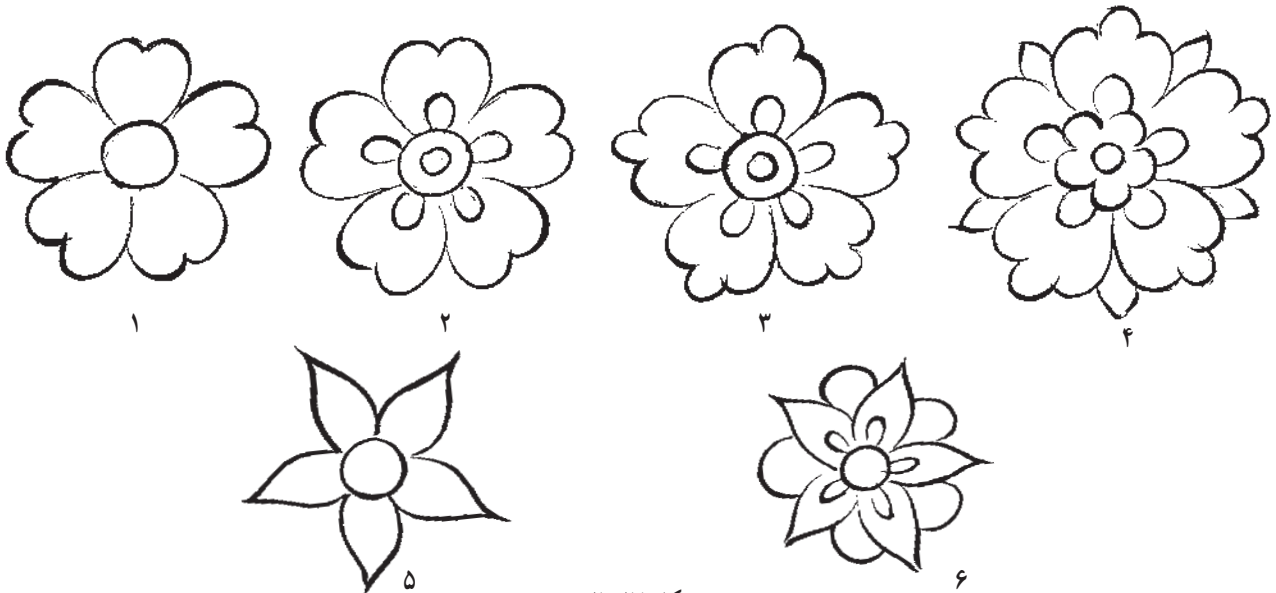

شکل ۲۸-۲

به طور کلی به تمام گل‌هایی که در طراحی آن‌ها از روش طراحی گل پنج‌پر استفاده می‌شود «پنج‌پر» می‌گویند. ممکن است این گل‌ها، سه‌پر، چهارپر، شش‌پر، هفت‌پر و یا ... باشند که همه‌ی آن‌ها از یک خانواده محسوب می‌شوند. گل‌های پنج‌پر، مانند غنچه‌های خود از کوچک به بزرگ به صورت ساده تا پیچیده‌ترین می‌گردند.

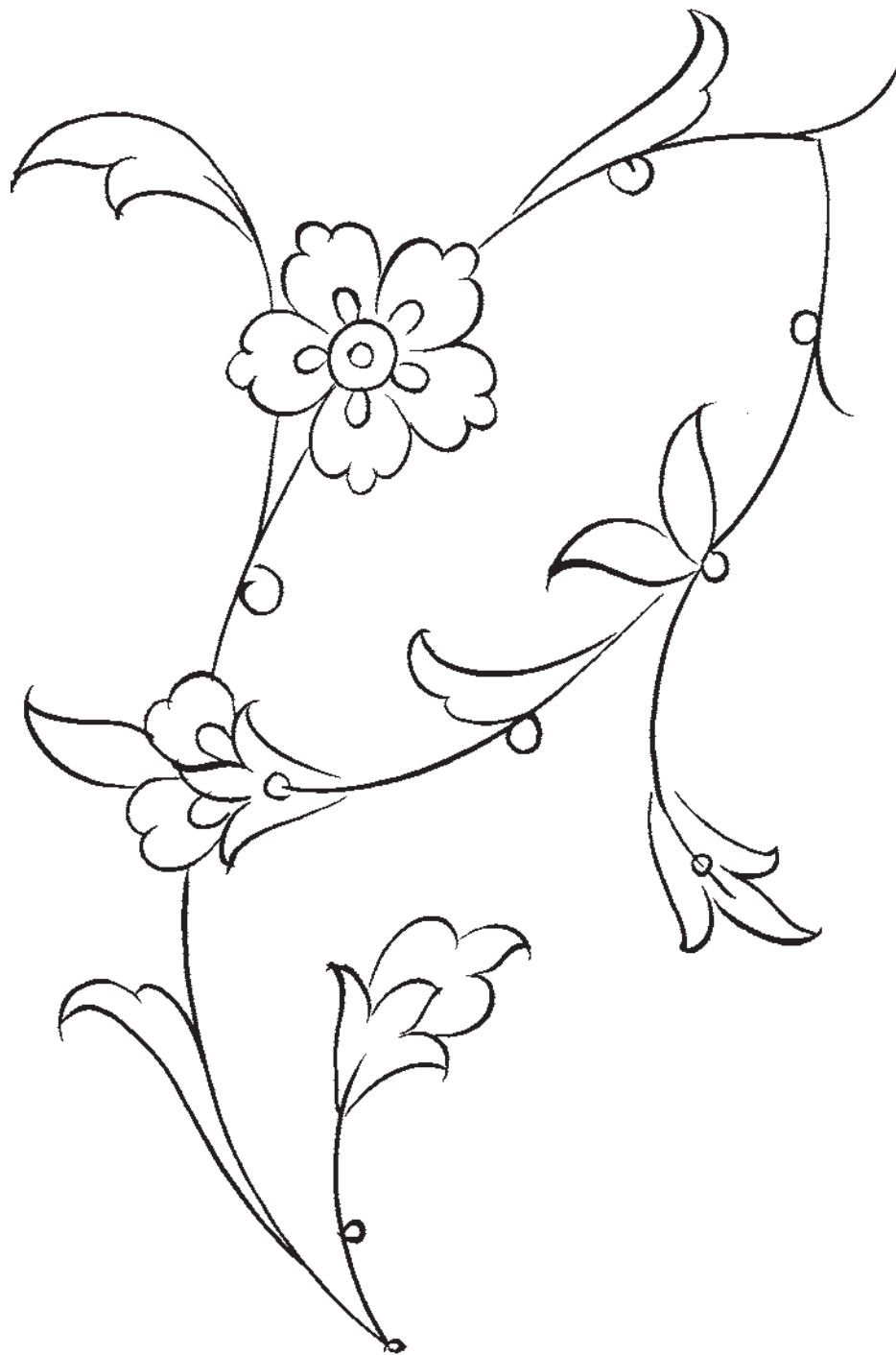

شکل ۲۹-۲ ترکیب‌بندی گل پنج‌پر بر روی ساقه

غنچه‌ی گل عباسی

روش و مراحل طراحی غنچه گل عباسی

۱- طراحی خط محوری

۲- طراحی کاس برگ غنچه به روش قبل

۳- طراحی گل برگ های دو طرف غنچه

۴- طراحی گل برگ میانی و برگ جوانه‌ی بالای آن

۵- طراحی تزئینات داخلی اجزای غنچه



شکل ۳۰-۲



شکل ۳۱-۲ انواع دیگر غنچه‌های گل عباسی

روش ترکیب بندی گل، برگ و غنچه بر روی ساقه  
۱- اجرای بند

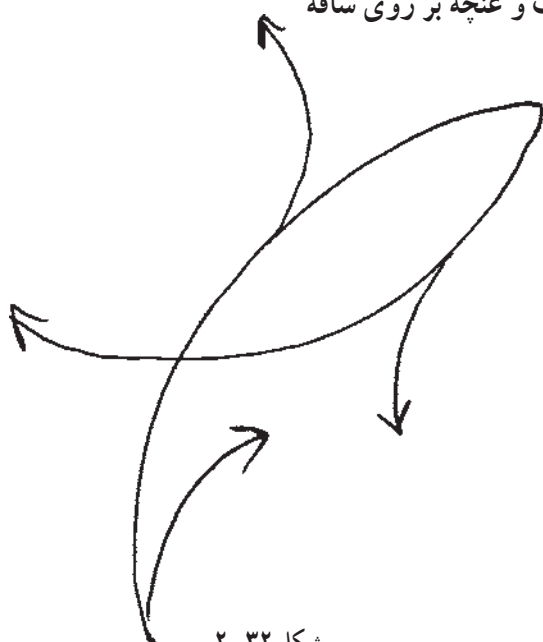

شکل ۲-۳۲

۲- تعیین محل و رعایت تناسب اجزا (گل، برگ، غنچه  
و ... ) بر روی بند با توجه به حالت کلی ساقه

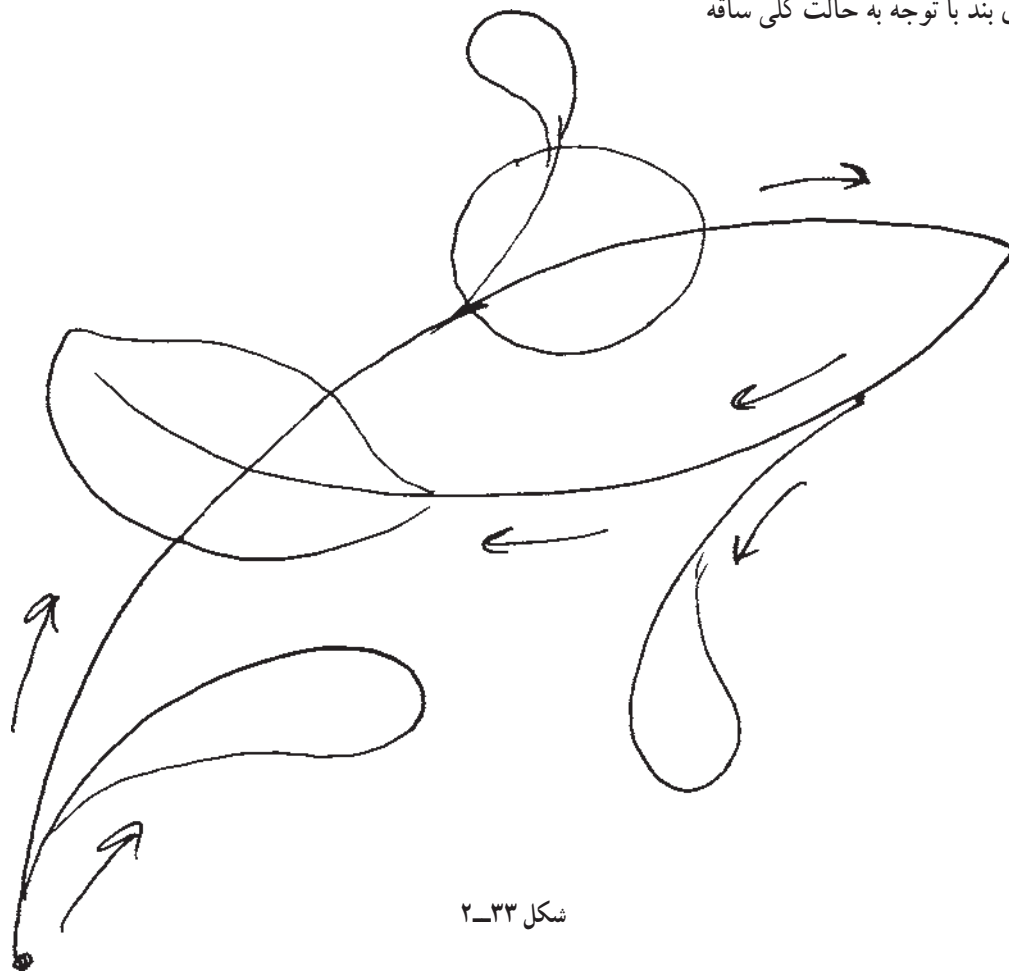

شکل ۲-۳۳

۳- ساخت و ساز اجزا بر روی بند، با توجه به فضای در نظر گرفته شده برای هر یک از عناصر.



شکل ۲-۳۴

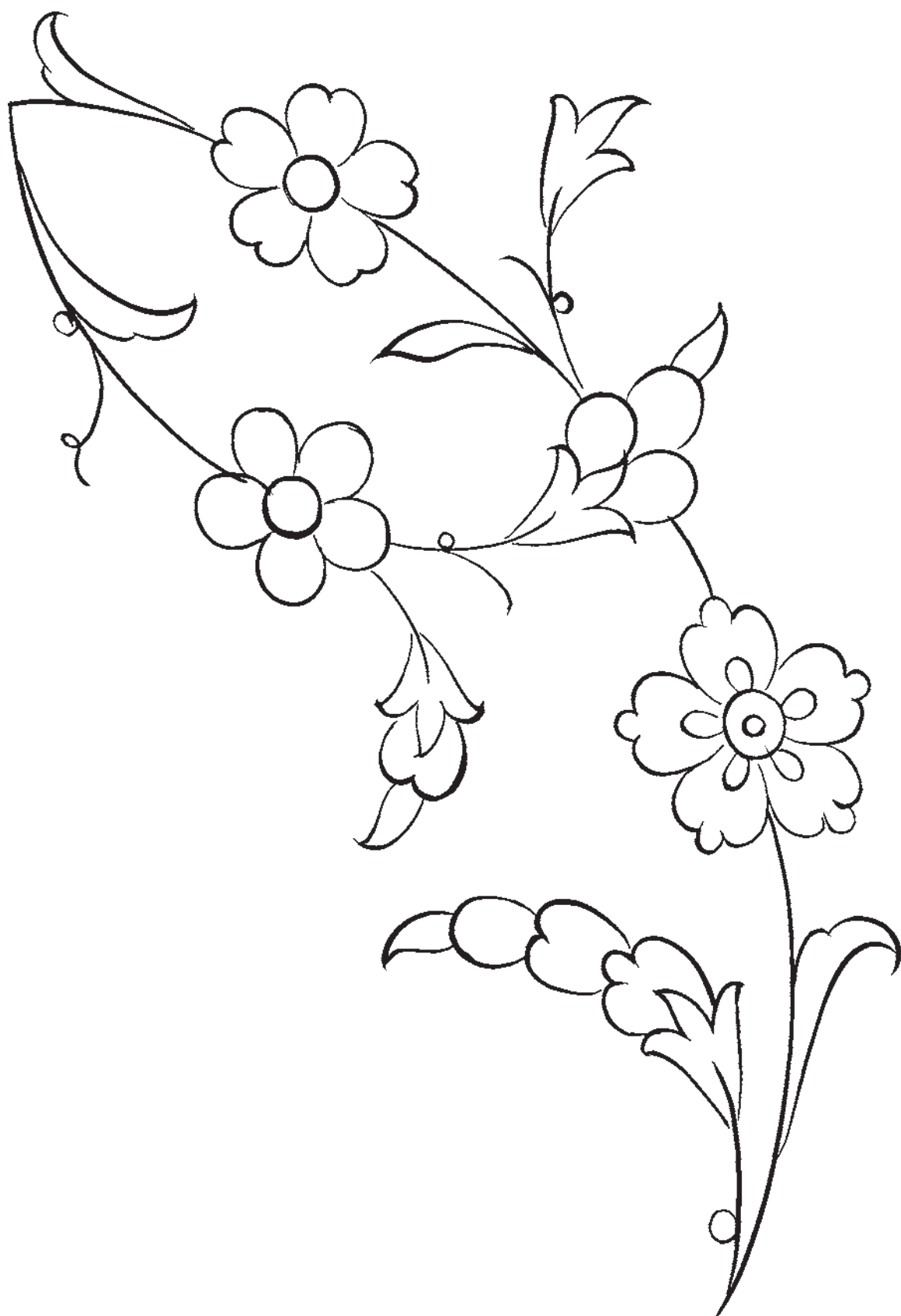

شکل ۲-۳۵ ساخت و ساز یک نمونه‌ی دیگر از ترکیب‌بندی اجزا بر روی بند

## گل‌های عباسی<sup>۱</sup>

گل‌های عباسی به دو گروه «گل‌های عباسی کوچک» و «گل‌های عباسی بزرگ» تقسیم می‌شوند:

گل‌های عباسی کوچک (پروانه‌ای<sup>۲</sup>): گل‌های پروانه‌ای از موارد الهام از طبیعت است که هنرمند با دریافت ذهنی از نمونه‌های طبیعی، طرح را منطبق با دیدگاه و ذهنیت خویش به گونه‌ای جدید طراحی می‌کند.

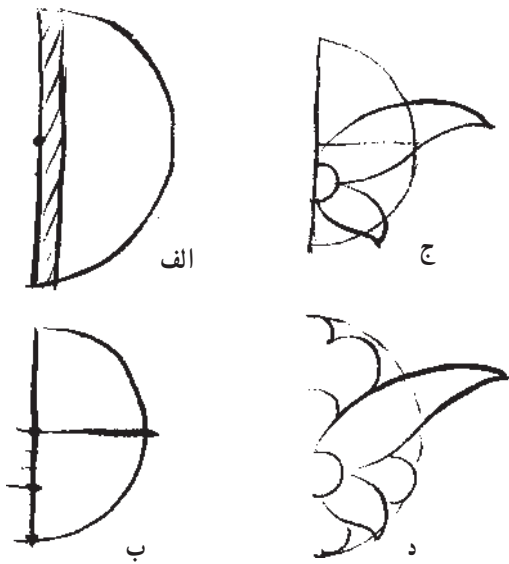

شکل ۳۷-۲

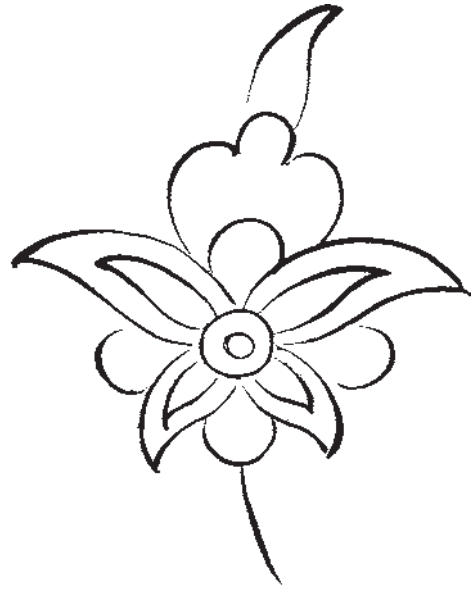

شکل ۳۶-۲

- ۵- نیمه‌ی پایینی خط عمود را به دو قسمت مساوی تقسیم می‌کنیم.
- ۶- قسمت بالایی خط تقسیم‌شده را به سه قسمت مساوی تقسیم می‌کنیم.
- ۷- نیم‌دایره‌ای به قطر  $\frac{2}{3}$  پایینی این پاره خط ترسیم می‌کنیم<sup>۳</sup>.

۸- برای طراحی گل برگ‌های گل پروانه‌ای (مطابق طرح)، ابتدا طراحی را از گل برگ کوچک به ترتیب شماره در جهت فلش‌ها آغاز می‌کنیم<sup>۴</sup> و در طراحی پاره خط ۳، ۵ حتماً باید خط با یک حرکت قلم، از نقطه‌ی چهار که وسط نیم‌دایره است عبور کند.

پس از طراحی گل برگ‌های گل پروانه‌ای، برای پرکردن فضاهای باقی مانده می‌توان از گل برگ‌های گل پنج‌پر، مطابق طرح استفاده نمود.

روش طراحی گل پروانه‌ای:

- ۱- ترسیم دایره
- ۲- ترسیم قطر آن
- ۳- ترسیم خطی به موازات قطر دایره و به فاصله‌ی حدود  $\frac{1}{5}$  اندازه‌ی شعاع (عمود بر قطر)
- ۴- با حذف فاصله‌ی قطر تا خط عمود، گل پروانه‌ای را در نیم‌دایره‌ی باقی مانده طراحی می‌کنیم.

۱- ترسیم گل عباسی که ضمناً به گل شاه‌عباسی نیز معروف است، به صورت قرینه‌ای اجرا می‌شود.

۲- نام دیگر آن گل «کم‌پر» یا «چهارپر» است.

۳- این تقسیمات برای تعیین محل و اندازه‌ی دایره‌ی مرکزی گل پروانه‌ای نسبت به کل دایره صورت می‌گیرد.

۴- فاصله‌ی نقطه ۲ بر روی نیم‌دایره به اندازه‌ی  $\frac{1}{5}$  آن است و اندازه‌ی پاره خط ۳-۴ با پاره خط ۴-۵ برابر است.



برای تکمیل گل لازم است نیمه‌ی دیگر آن را با همین روش طراحی کرد. برای کسب توانایی بیش‌تر در ترسیم طرح فوق، به حدی باید تمرین نمود که طراحی کامل آن بدون استفاده از تقسیم‌بندی‌های فوق ممکن گردد<sup>۱</sup>.

تذکر: یک گل پروانه‌ای زیبا چشم‌نواز در حال پرواز، دارای مشخصه‌های زیر است. تناسب، شادابی، شکوفایی.

معین کنید در طرح‌های زیر، مشخصات ارائه‌شده در کدام یک صادق است؟



شکل ۲-۳۸

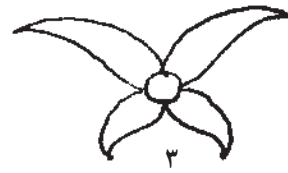
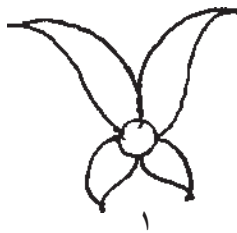

شکل ۲-۳۹

انواع تزیینات گل پروانه‌ای: برای ایجاد تنوع در شکل و حالت پرواز گل پروانه‌ای با تغییر حالت گل‌برگ‌های بالا و پایین، طرح‌های مورد نظر (مطابق اشکال زیر)، حاصل می‌گردد.

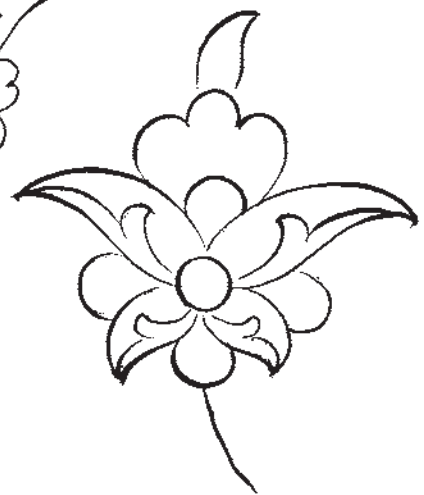
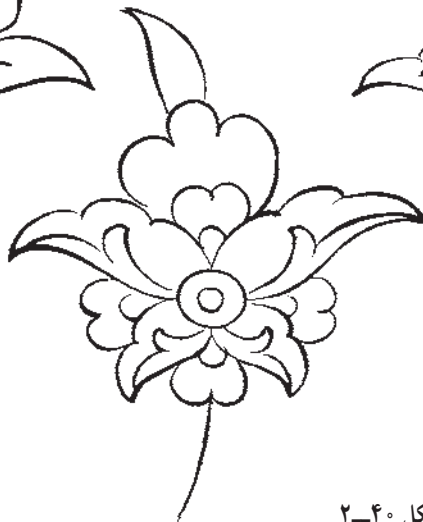

شکل ۲-۴۰

۱- معمولاً در طراحی‌های قرینه‌ای گاهی هنرجویان در کشیدن طرح‌ها در سمت راست یا چپ توانایی بیش‌تری دارند. برای ایجاد تعادل بین جهت‌ها، لازم است در بخش ضعیف‌تر تمرین بیش‌تری صورت پذیرد.

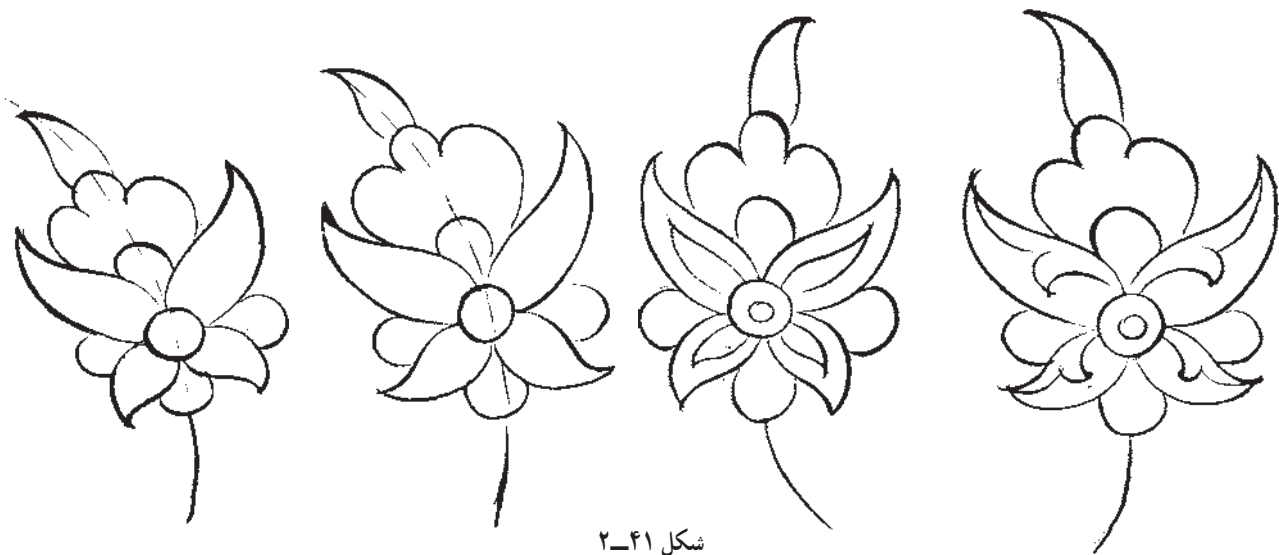

شکل ۲-۴۱



تذکر: برای ایجاد تنوع، با مطالعه‌ی گل‌های مشابه، شما نیز با ذوق و سلیقه‌ی خود گل‌های جدیدی را طراحی کنید. طراحی و ترکیب‌بندی گل پروانه‌ای بر روی بند: به شکستگی ساقه توجه شود.

شکل ۲-۴۲

## طراحی برگ بزرگ

مطالعه و مشاهده‌ی نمونه‌های گوناگون گیاهان و مخصوصاً برگ‌ها در طبیعت، موجب انگیزش هنرمندان می‌شود تا در آثار خویش از نمونه‌های متنوعی استفاده کنند و بر غنا و تنوع آثار خویش بیفزایند و برای دل‌پذیر کردن طرح‌ها لازم است که دائماً به بازنگری و خلاقیت در آن‌ها بپردازند. از این‌رو، در طراحی برگ بزرگ با توجه به روش طراحی برگ ساده و کوچک و به دلیل طولانی و ساده بودن خطوط، ظرافت و زیبایی در برگ بزرگ از بین می‌رود، در این حال، برای ایجاد ظرافت و زیبایی

از فرم‌هایی نظیر دندان‌ها استفاده می‌شود.

### روش طراحی برگ بزرگ

- ۱- طراحی خط محوری برگ؛
- ۲- طراحی خط بالایی و پایینی برگ شبیه برگ ساده ولی کشیده‌تر؛
- ۳- تقسیم برگ از پهن‌ترین بخش آن به دو قسمت و تعیین جای دندان‌ها (مطابق شکل)؛
- ۴- طراحی و جاسازی دندان‌ها.



شکل ۲-۴۴

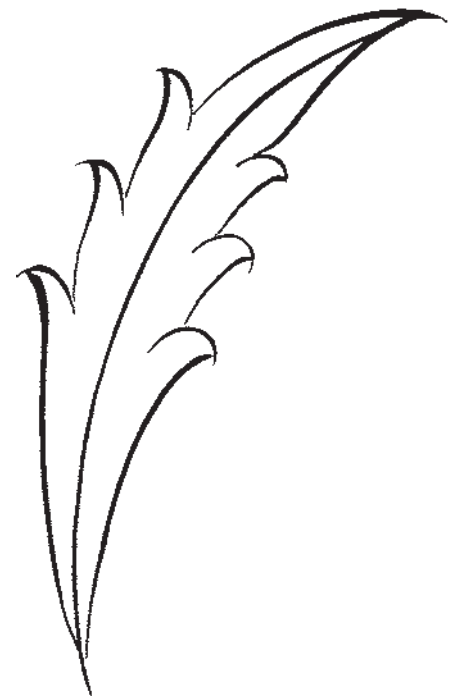

شکل ۲-۴۳

۲- اجرای تقسیمات بعدی متناسب با رشد و قانون طبیعی آن (بر این اساس، هرچه تعداد تقسیمات بیش تر می شود فاصله ی آنها کم تر می گردد). تقسیم بندی و طراحی مطابق شکل زیر.

توضیح: برای طراحی برگ های بزرگ تر و پیچیده تر، ابتدا روش فوق را اجرا می کنیم، سپس مراحل زیر را به آن می افزاییم.  
۱- تقسیم برگ از پهن ترین قسمت آن

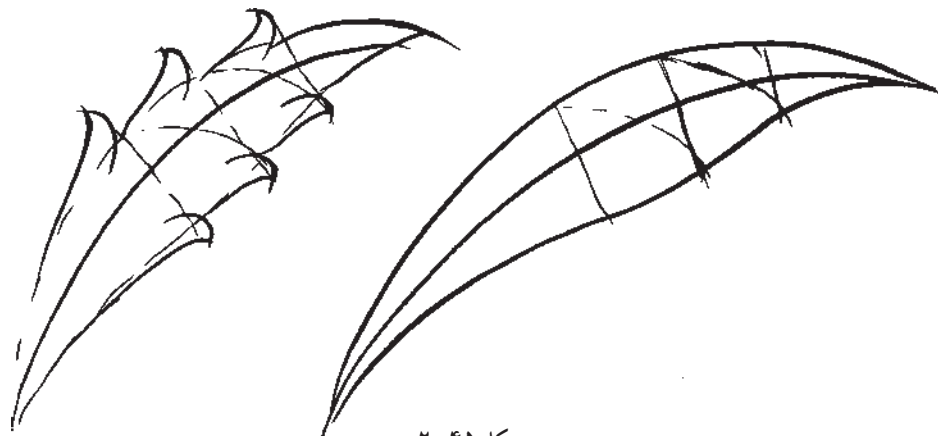

شکل ۲-۴۵

به نسبت بزرگ شدن برگ، تعداد دندان های آن زیادتر می شود و در ضمن تعداد برگ ها نیز می تواند افزایش یابد.



شکل ۲-۴۶

- ترکیب‌بندی و تعیین جای برگ بزرگ بر روی بند: ۲- جهت حرکت برگ بزرگ با قوس و جهت گردش بند تعیین محل و اجرای برگ بر روی بند دارای شرایط زیر مطابق است.
- است: ۳- استفاده از برگ بزرگ در وسط بند موجب از بین رفتن زیبایی و ظرافت طرح می‌گردد.
- ۱- محل استفاده‌ی برگ بزرگ بر روی بند، مانند غنچه‌ها، در سربندهای اصلی و فرعی است.



شکل ۲-۴۷

در این طرح محل استفاده‌ی برگ بزرگ را بر روی بند،  
مانند غنچه‌ها، در سربندهای اصلی و فرعی مشاهده می‌نمایید.



شکل ۲-۴۸

نمونه‌ی جهت حرکت برگ بزرگ، مطابق با قوس و جهت گردش بند، در طرح زیر اجرا شده‌است.



شکل ۲-۴۹

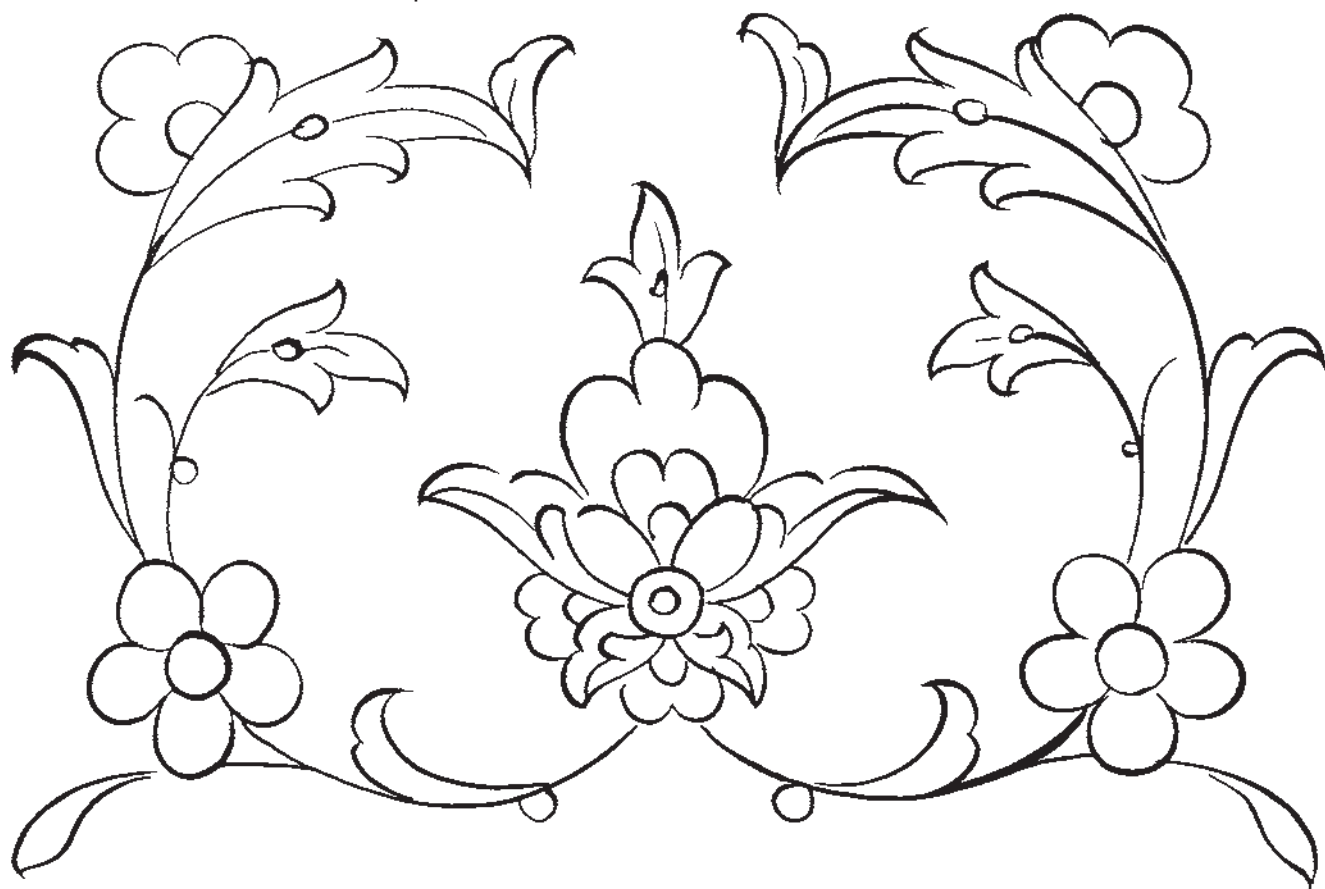

شکل ۲-۵۰

در طرح زیر چگونگی استفاده از برگ بزرگ در وسط بند را، که موجب از بین رفتن زیبایی و ظرافت طرح می‌گردد، مشاهده می‌کنید. هم‌چنین روش نامناسب نشان دادن برگ بزرگ و غنچه بر روی ساقه در این طرح به روشنی قابل درک است.

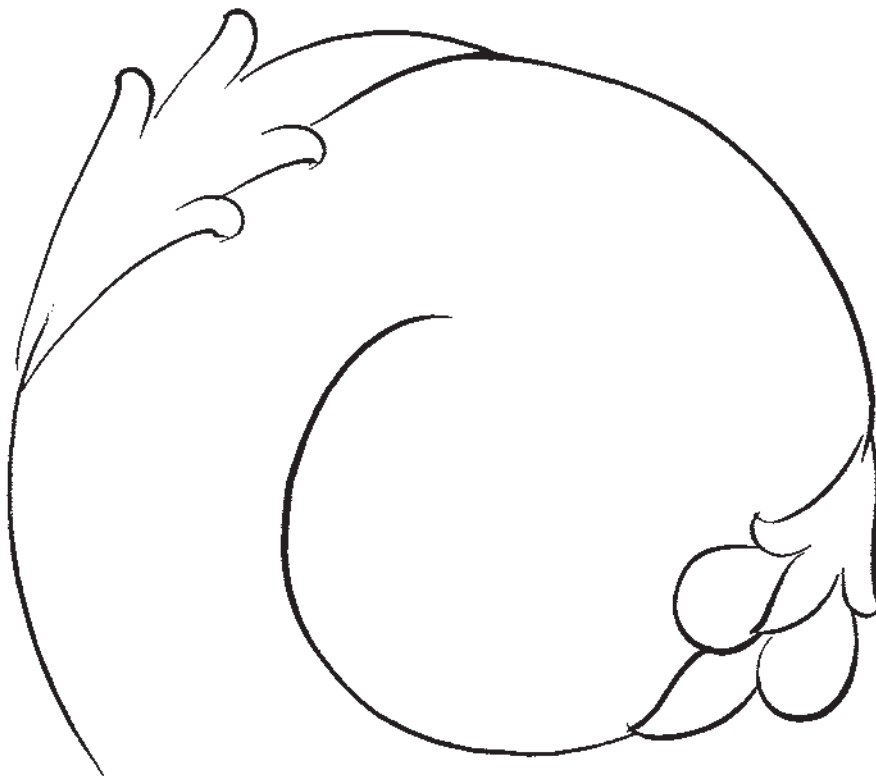

شکل ۲-۵۱

### گل عباسی بزرگ

گل عباسی یا گل اناری از نمونه‌ی گل‌هایی است که از لحاظ سابقه و کاربرد، ریشه‌ی عمیقی در تاریخ هنر ایران دارد و از گذشته‌های دور در آثار هنری به چشم می‌خورد و از نمونه‌های بسیار پایدار و غنی طراحی سنتی ایران است، که هنوز هم با زیبایی تمام در آثار طراحان معاصر خودنمایی می‌کند. این گل، در طول زمان حیات خویش، دارای نام‌های مختلفی بوده که مهم‌ترین آن‌ها «گل شاه‌عباسی» یا «گل اناری» است.

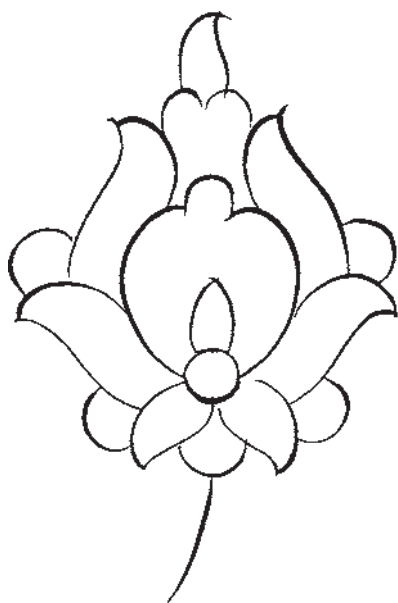

شکل ۲-۵۲



## مطالعه آزاد

آیا می‌دانید در طراحی گل‌های اناری از شکل میوه‌ی انار الهام گرفته‌اند؟

اگر با دقت به شکل اصلی این دسته از گل‌ها نگاه کنیم، طرح دلربای گل انار یا شکل دایره مانند انار و سرو تاج شعله مانند آن را خواهیم دید. استفاده از نقش انار در آثار و ابنیه ایرانی سابقه‌ی بسیار طولانی دارد. براساس یافته‌های باستان‌شناختی استفاده از نقوش اناری به حدود ۵ تا ۶ هزار سال پیش بازمی‌گردد و در اساطیر و هنرهای ایران باستان از منزلت و مقام والایی برخوردار بوده است.

انار در زمان‌های دور نشانه‌ی حاصل‌خیزی، برکت، باروری و فراوانی محصول بوده و به طور کلی مقدس شمرده می‌شده است. در دین اسلام از انار، به عنوان یک ماده‌ی آسمانی و میوه بهشتی یاد می‌شود. تقریباً تمام قسمت‌های درخت انار قابل استفاده است و خاصیت غذایی، دارویی و خوراکی دارد.

قابل ذکر است که درخت انار از گیاهان بومی ایران بوده و از کشور ما به سایر سرزمین‌ها برده شده است. این درخت، هم‌چنان، به صورت سنتی در باغ‌ها و حیاط خانه‌های ایرانی کاشته می‌شود.



طرح انار، گچ‌بری دوره‌ی ساسانی

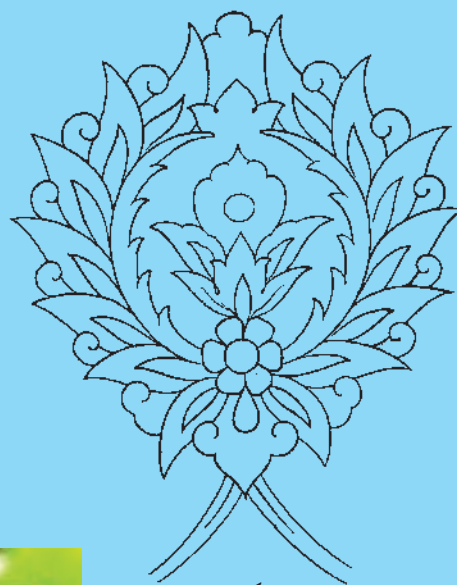

طرح گل اناری



میوه انار

## روش و مراحل طراحی گل عباسی<sup>۱</sup>

۱- ابتدا نیم دایره‌ای به روش طراحی گل پروانه‌ای مطابق مرحله‌ی ۱ تا ۴ آن ترسیم می‌کنیم.

۲- نیم دایره‌ای مطابق شکل، از مرکز الف به شعاع ب ترسیم می‌کنیم.

۳- پاره خط د، ه را به سه قسمت مساوی تقسیم می‌کنیم و از نقطه‌ی (د) به شعاع (د، و) نیم دایره‌ای می‌کشیم.

۴- ربع دایره‌ای به شعاع (د، و) از مرکز (ز) در بالای

قوس وسط ترسیم می‌کنیم.

۵- نیم دایره‌ای به شعاع (الف، ج) به صورت نقطه چین ترسیم می‌کنیم.

۶- نیم دایره بزرگ را به شش قسمت مساوی تقسیم می‌کنیم.

۷- گل برگ‌ها را به ترتیب و مطابق شکل از پایین به بالا و سپس برای تکمیل شکل گل، نیمه‌ی دیگر آن را مطابق روش فوق طراحی می‌کنیم.

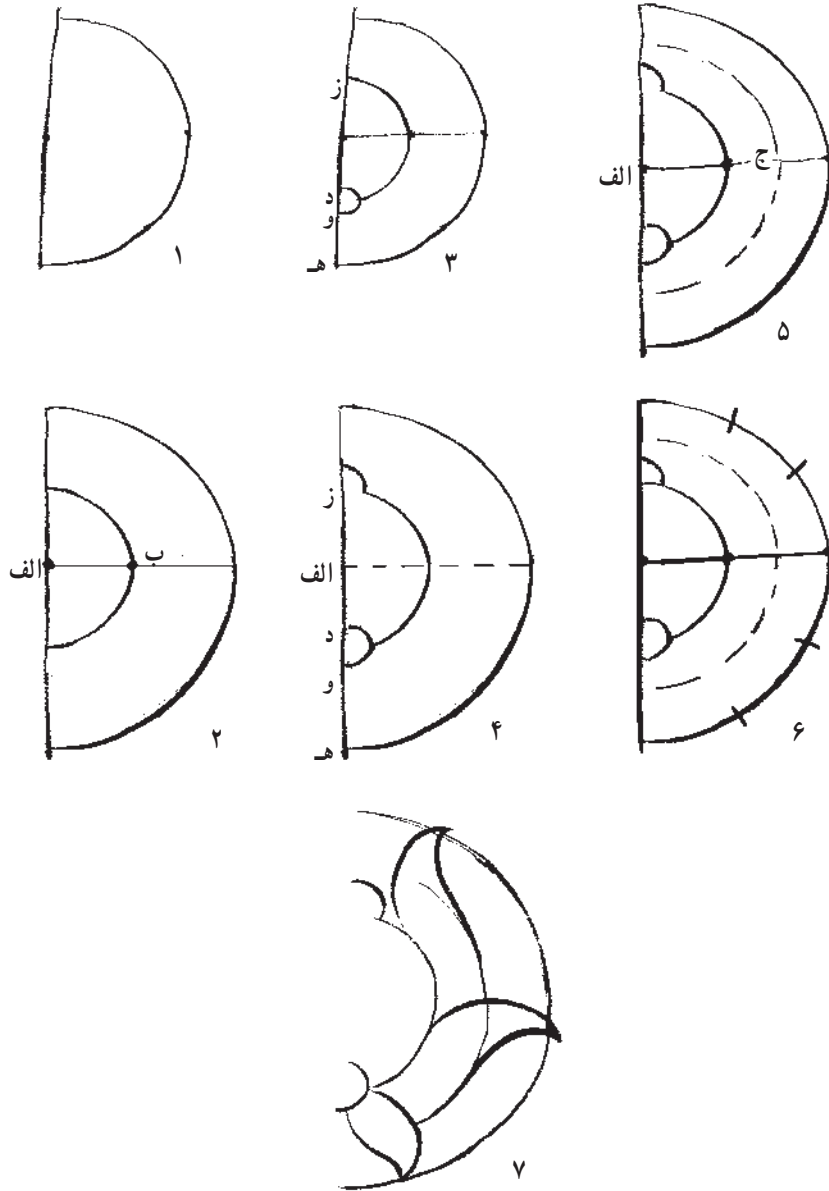

شکل ۵۳-۲

۱- این گل، به گل اناری یا گل پُرپر هم معروف است

تذکره: با افزایش گل برگ‌ها و تغییر تزیینات، می‌توان به گل‌های عباسی ظریف، متنوع و زیباتری دست یافت.

برای تزیین و تکمیل گل عباسی و پرکردن فضاهای باقی‌مانده داخلی گل، می‌توان از گل برگ‌های گل پنج‌پر (مطابق شکل) استفاده نمود.

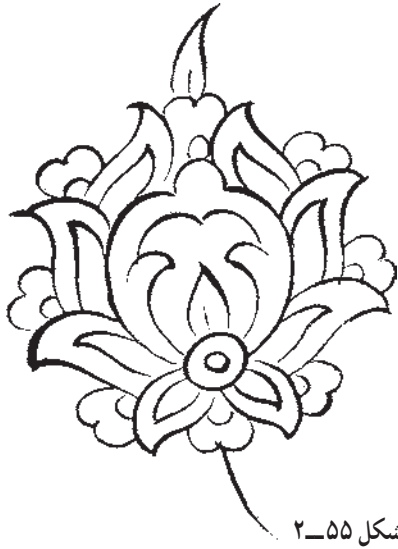

شکل ۲-۵۵

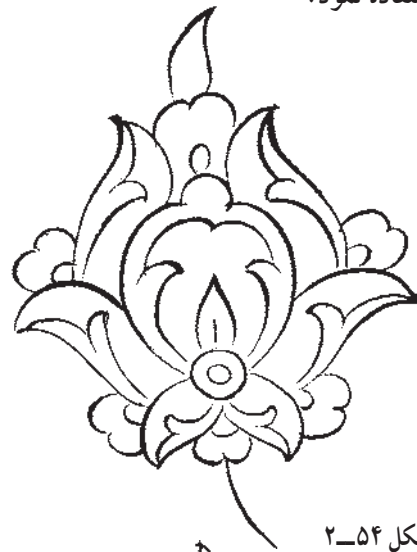

شکل ۲-۵۴



ترکیب بندی گل عباسی بر روی بند: روش ترکیب بندی مباحث گذشته با گل عباسی بزرگ بر روی ساقه. طرح شماره‌ی ۱ به روش آزاد

شکل ۲-۵۶



شکل ۲-۵۷



شکل ۲-۵۸

گل عباسی افشان (بازشونده): مفهوم افشان در این گل، به دلیل تفاوت حالت این گل با گل عباسی درس قبل، در این است که گل برگ‌های گل عباسی پشت سر هم به طور یک‌نواخت و یک اندازه «به جز گل برگ‌های پایین آن» قرار گرفته است ولی در نوع افشان منشأ رشد همه‌ی گل برگ‌ها از یک نقطه است و گل برگ‌ها در این گل، از کوچک به بزرگ به صورتی که احساس می‌شود گل افشان در حال باز شدن است در کنار یکدیگر قرار دارند.

روش و مراحل طراحی گل عباسی آفشان

۱- ترسیم نیم دایره و تعیین مرکز و شعاع عمود بر قطر آن

۲- شعاع نیم دایره را به دو قسمت مساوی (و نیمه‌ی

میانی را به چهار قسمت مساوی) تقسیم کنید.

مطابق شکل، نیم دایره‌ای به همان مرکز رسم و نیم دایره‌ی

کوچک پایینی و ربع دایره‌ی بالایی را مطابق دستور درس قبل

ترسیم کنید.

۳- نیم دایره‌ی بزرگ را به شش قسمت مساوی تقسیم و

گل برگ‌ها را به ترتیب از بزرگ به کوچک و کوچک‌تر (مطابق

شکل) ترسیم کنید. فاصله‌ی گل برگ‌های «د، ر» مساوی «ر، س»

با یکدیگر مساوی است.

قرینه‌ی گل را به همین ترتیب تمرین و سپس شکل کامل

گل را طراحی کنید.

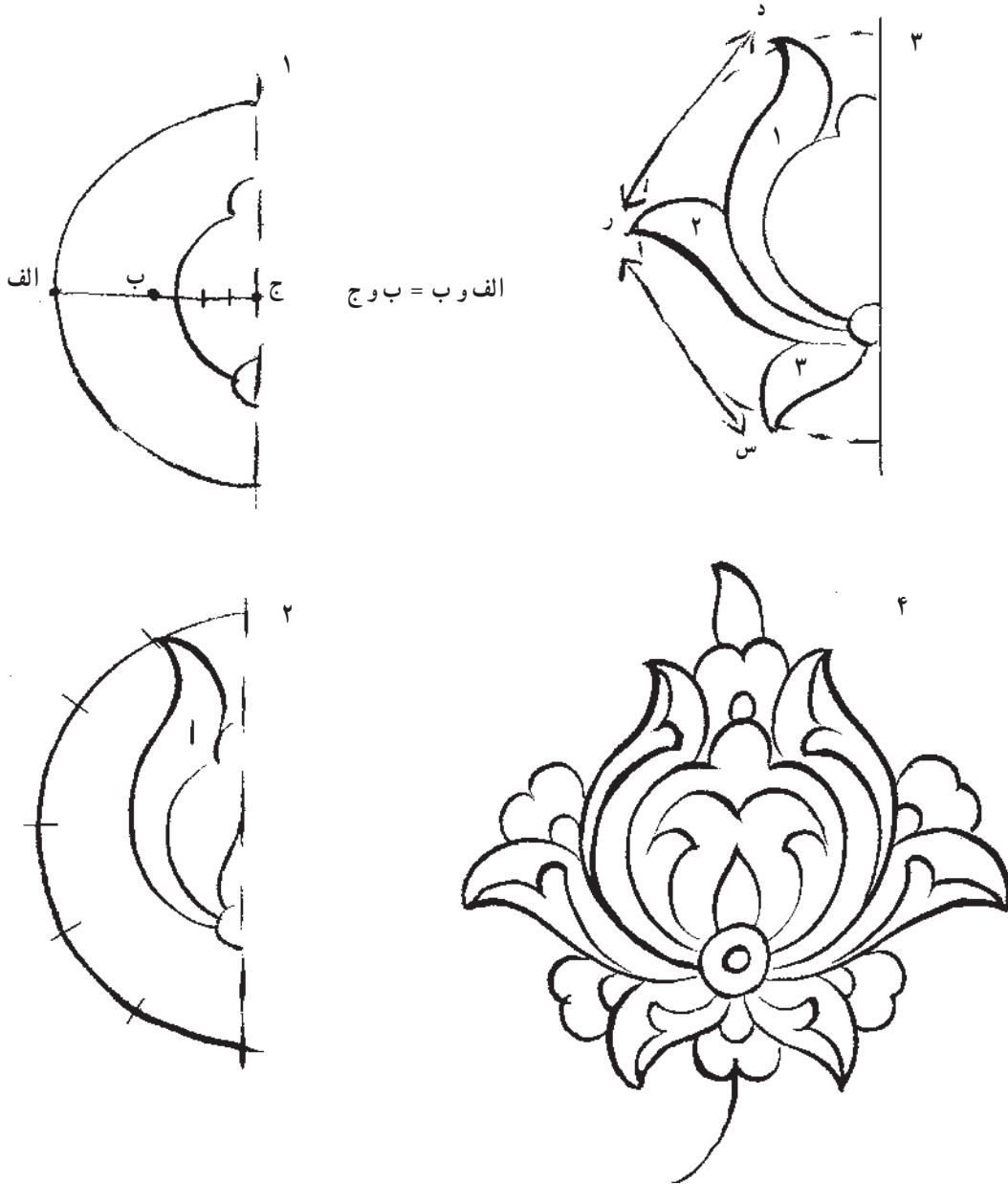

شکل ۵۹-۲

ترکیب بندی گل عباسی با عناصر دروس گذشته بر

روی بند



شکل ۶۰-۲

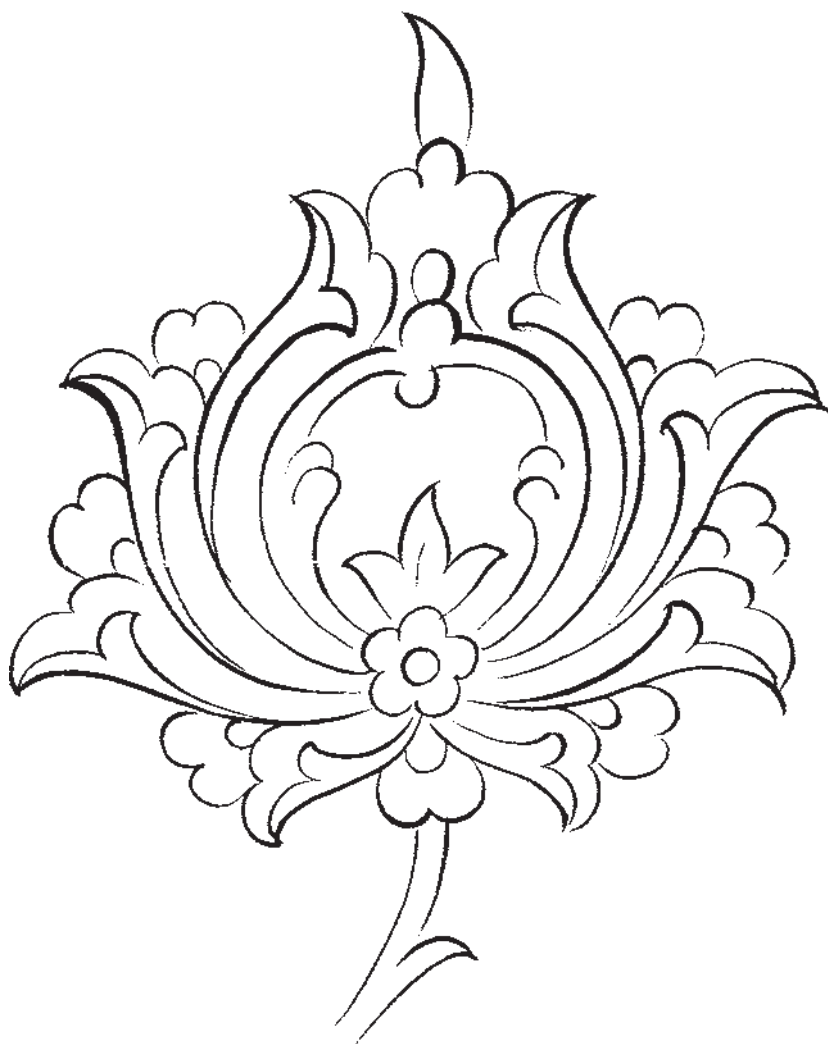

شکل ۶۱-۲ ساخت و ساز گل عباسی افشان

است که، بنا به ضرورت موقعیت، پس از توضیح درباره‌ی برگ‌های ساده در این مرحله به شرح آن می‌پردازیم.

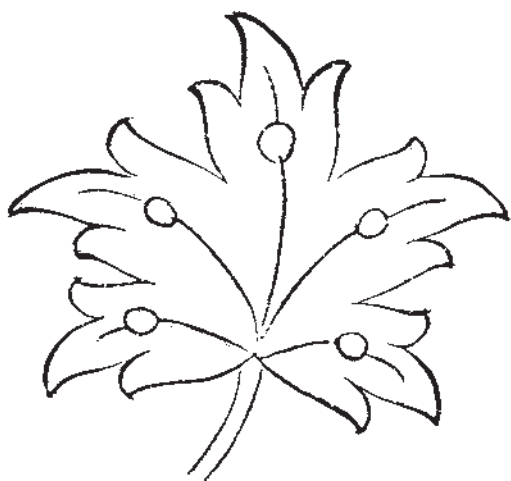

شکل ۶۲-۲

### برگ مو

برگ‌ها نیز مانند دیگر عناصر طبیعی جایگاه ویژه‌ای در فرهنگ و هنر ما ایرانیان دارند. به قول سعدی شیرازی:

برگ درختان سبز در نظر هوشیار

هر ورقش دفترست معرفت کردگار

از این رو، برگ‌ها نیز همانند گل‌ها و غنچه‌ها، سرشار از لطافت و ظرافت و زیبایی‌اند و هریک به سهم خود تأثیر به‌سزایی در آفرینش هنری دارند.

بعضی از این گیاهان مانند برگ مو که مظهر سرسبزی درختان بهشتی است، متناسب با بینش و اعتقادات معنوی و مذهبی طراحان جایگاه رفیع‌تری را در طراحی سنتی یافته‌اند. برگ مو، یکی از برگ‌های پیچیده در بخش نقوش ختایی

- برگ مو دارای انواع گوناگون از کوچک تا بزرگ است. از این رو، مناسب است که در طراحی، ابتدا از اندازه‌ی کوچک و ساده به بزرگ و پیچیده تمرین شود.
- روش و مراحل طراحی برگ مو
- ۱- ترسیم خط محور؛
  - ۲- ترسیم مثلث متساوی الاضلاع بر روی خط محور
- ۳- تقسیم ارتفاع مثلث به دو قسمت مساوی و ترسیم خطی به موازات قاعده از نقطه‌ی تقسیم شده؛
- ۴- تقسیم خط به چهار قسمت مساوی؛
- ۵- طراحی برگ‌ها بر اساس شکل.



شکل ۲-۶۳

- تمرین: برای طراحی یک برگ کوچک با استفاده از تقسیم بندی
- تمرین: به منظور کسب توانایی، توصیه می‌شود برگ کوچک را بدون طی مراحل فوق و آزادانه طراحی نمایید.



شکل ۲-۶۴

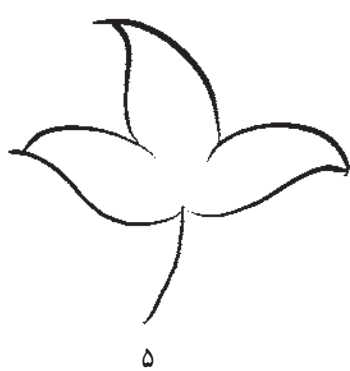

۵



۶

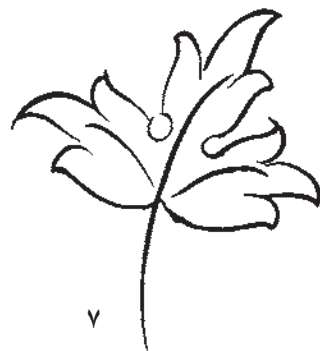

۷

شکل ۲-۶۵



۳- ترسیم خطوط موازی با قاعده از نقاط تعیین شده و تقسیم هریک به ۴ قسمت مساوی (مطابق شکل زیر).

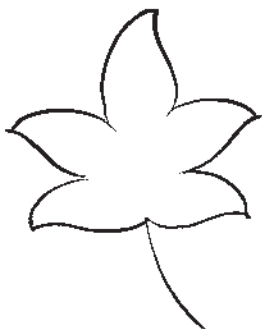
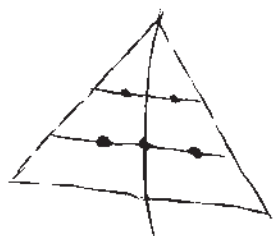

روش طراحی برگ موی پنج ترک

۱- مراحل ۱ و ۲ تکرار گردد.

۲- ارتفاع مثلث به سه قسمت مساوی تقسیم شود.

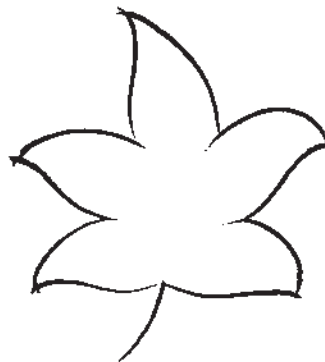

شکل ۲-۶۶

۴- طراحی ترک‌های بیش‌تر (مطابق شکل زیر).

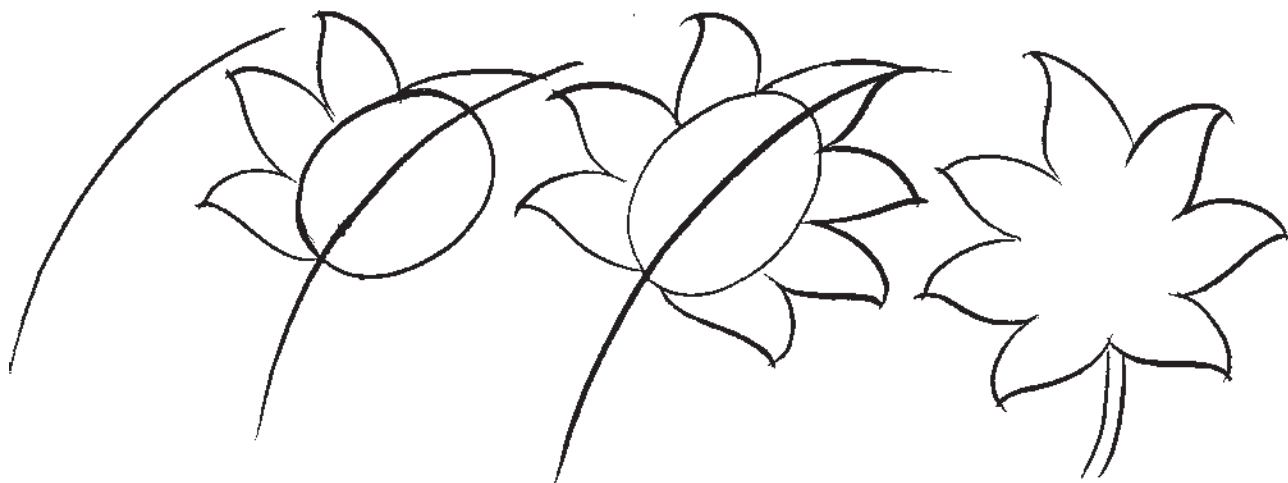

شکل ۲-۶۷

یادآوری: برای ایجاد زیبایی و ظرافت در طراحی برگ موی بزرگ، از رگ برگ و دندان‌ه (مطابق شکل) استفاده شود.

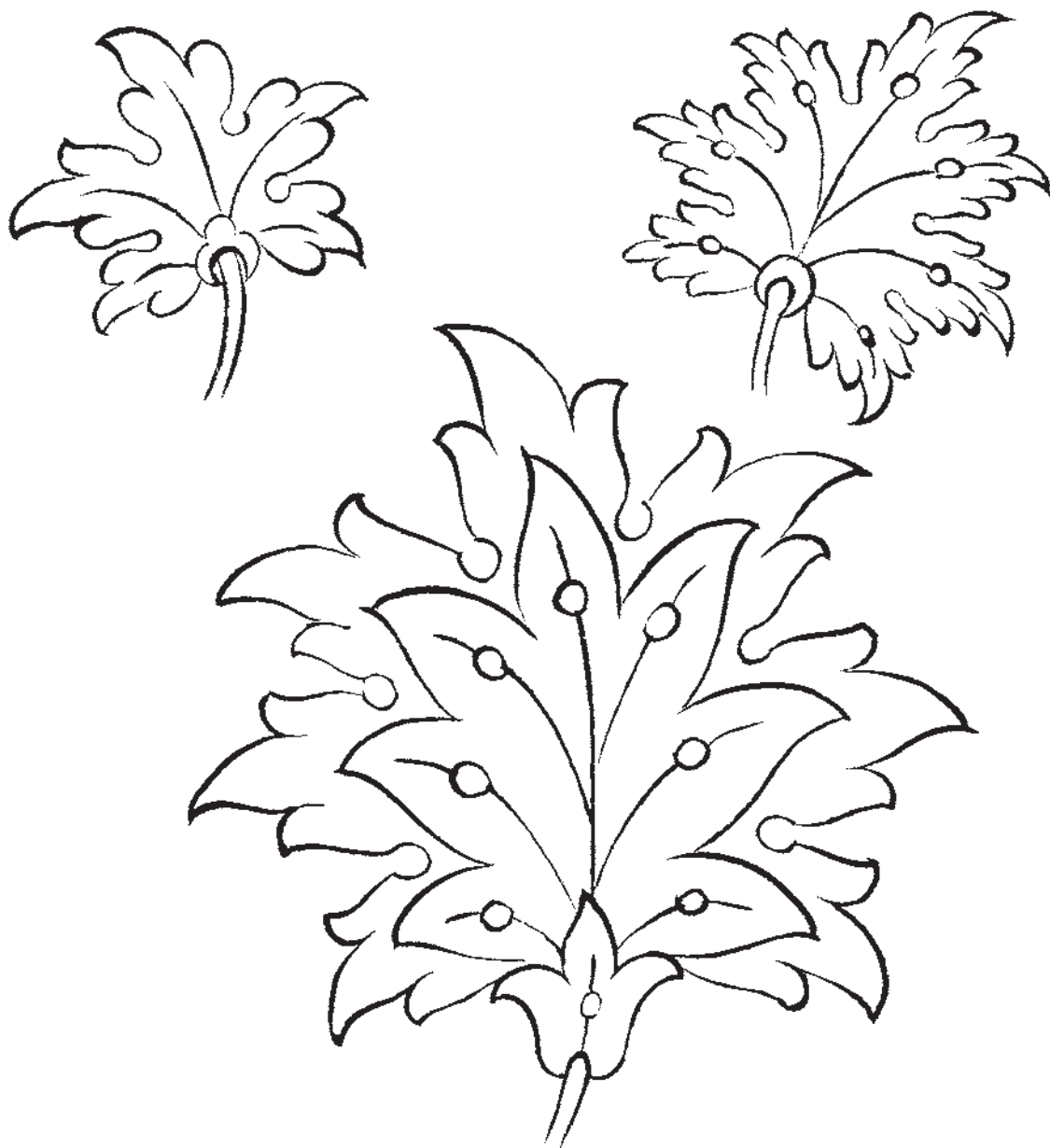

شکل ۶۸-۲

روش ترکیب بندی و رعایت نسبت و تناسب برگ مو با عناصر تزئینی دیگر بر روی بند<sup>۱</sup>.



شکل ۶۹-۲

۱- در ترکیب بندی، برگ مو از گل های عباسی بزرگ تر است.

## خودآزمایی

- ۱- انواع برگ‌ها را نام ببرید و طراحی کنید.
- ۲- غنچه و انواع آن را طراحی کنید.
- ۳- روش‌های مختلف طراحی بند را شرح دهید.
- ۴- انواع بند را طراحی کنید.
- ۵- انواع ساقه را با روش‌های مختلف طراحی کنید.
- ۶- انواع گل‌ها را نام ببرید و طراحی کنید.
- ۷- ترکیب‌بندی‌های مختلفی از ساقه، برگ، گل و غنچه را اجرا نمایید.

## اسلیمی

هدف‌های رفتاری: پس از پایان این فصل هنرجو باید بتواند:

- ۱- ساختمان اسلیمی (بند اسلیمی، سر اسلیمی، سربند) را توضیح دهد.
- ۲- سراسلیمی را طراحی و توسازی نماید.
- ۳- انواع سربند اسلیمی را طراحی نماید.
- ۴- انواع ترکیب‌بندی سراسلیمی و سربند را بر روی بند اجرا کند.
- ۵- انواع اسلیمی را نام ببرد و طراحی کند.
- ۶- ترکیب‌بندی‌های مختلفی از انواع اسلیمی، سربندها و بندها، را طراحی کند.

## اسلیمی

### بند اسلیمی

یادآوری: با توجه به اینکه روش طراحی و اجرای بند در اسلیمی و ختایی تفاوتی ندارد کلیه‌ی تعاریف و روش اجرای بند در بخش ختایی، در این بخش نیز صدق می‌کند.

**سر اسلیمی:** در دروس گذشته توضیح داده شده که طبیعت و آنچه در آن است دست مایه‌ی طراحان و هنرمندان بوده و هست. هنرمندان طراح با الهام از طبیعت و تغییر آن، طرح‌هایی را ویژه‌ی فرهنگ و هنر ملی و دینی خود به وجود می‌آورده‌اند. آنچه در بخش ختایی آورده شد، از طبیعت الهام گرفته شده بود. ولی کاملاً منطبق با طبیعت نبوده و نیست اما مصداق طبیعی دارد، مانند گل‌ها، غنچه و برگ‌ها ...؛ ولی در طراحی اسلیمی‌ها مصداق واضح طبیعی وجود ندارد بلکه طرح اسلیمی آنقدر خلاصه و تغییر یافته است که مثال‌های ارائه شده همگی ثابت می‌کند که باید با دقت و احتیاط از آن سخن گفت. به طور مثال، سراسلیمی ممکن است از درخت سرو، یا بادام، دندان بعضی از حیوانات وحشی و یا عاج فیل اقتباس شده

### ساختمان اسلیمی

ساختمان اسلیمی از پنج قسمت تشکیل می‌شود:

- ۱- بند اسلیمی
- ۲- سر اسلیمی
- ۳- سربند اسلیمی
- ۴- زایده
- ۵- سر اسلیمی زائده‌دار

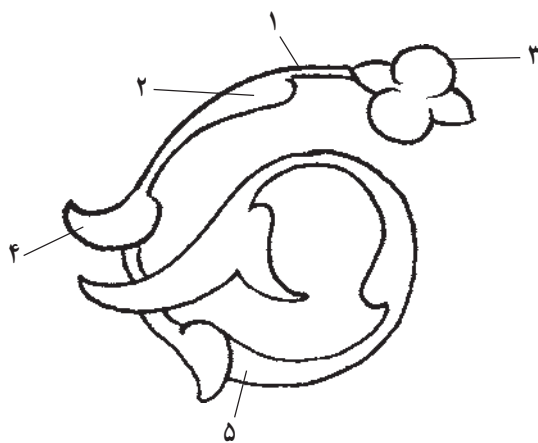

شکل ۱-۳

باشد (سراسلیمی بر دو نوع ساده و زایده دار است).

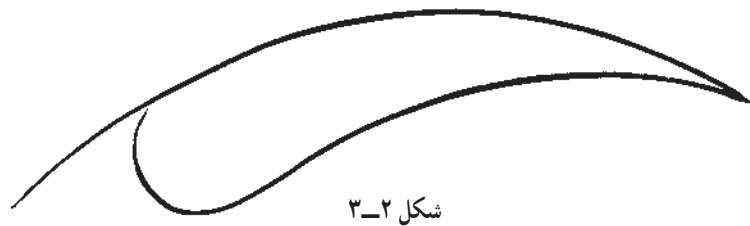

شکل ۲-۳

مصادیق طبیعی طرح همراه با نمونه‌ی آن :



شکل ۳-۳

روش طراحی سراسلیمی

۱- ترسیم منحنی به اندازه‌ی تقریباً  $\frac{1}{4}$  دایره ؛

۲- تقسیم منحنی به پنج قسمت مساوی ؛

۳- ترسیم قاعده‌ی اسلیمی به نسبت  $\frac{1}{5}$  و قائم بر منحنی

(مطابق شکل) ؛

۴- ترسیم منحنی پایین (مطابق شکل).

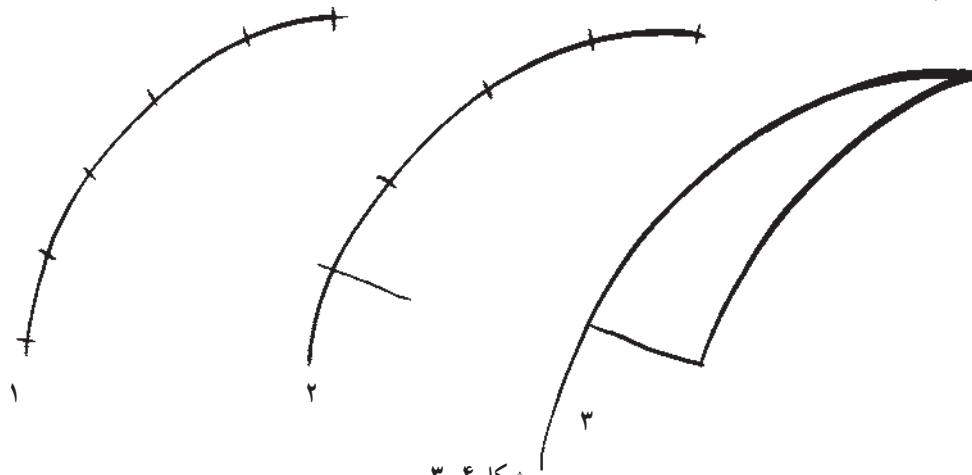
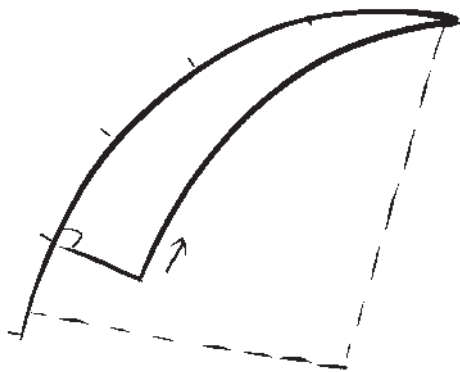

شکل ۴-۳

سپس برای کسب توانایی بیش تر و درک جهات مختلف، حرکت طرح آن را از جهات دیگر نیز تمرین نمایید.

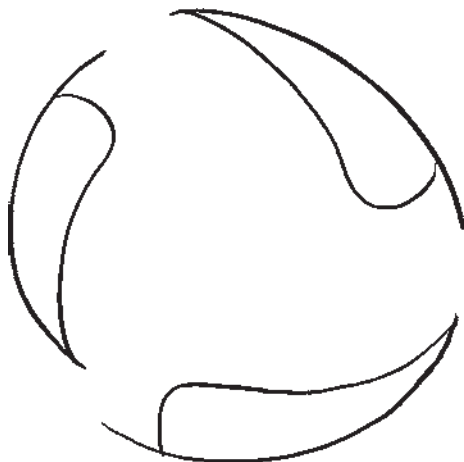

شکل ۳-۶

برای آمادگی بیش تر، طرح فوق را ابتدا از یک جهت، بدون استفاده از مراحل گفته شده تمرین کنید.



شکل ۳-۵

- ۱- ظرافت و دقت در طراحی نقوش اسلیمی بیش تر می شود.
- ۲- موجب ایجاد تنوع در نقوش اسلیمی می گردد.
- ۳- کاربرد نقوش را متنوع تر می سازد.

توسازی (ساخت و ساز درون اجزای اسلیمی):  
توسازی، یکی از شیوه های ساخت و ساز داخلی فضاهای خالی اجزای اسلیمی است که با این روش:

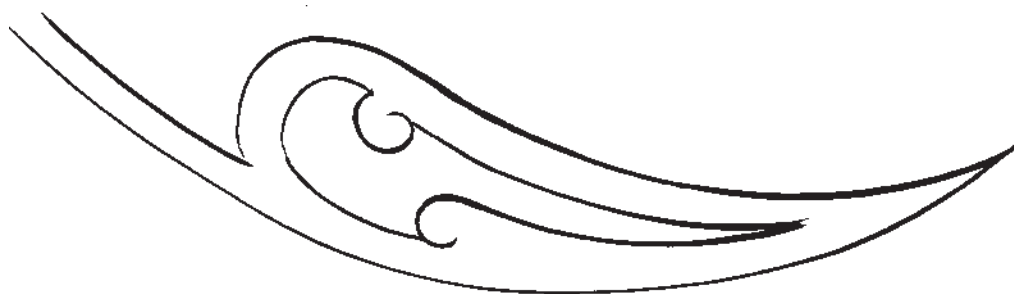

شکل ۳-۷

تذکر: عناصر تشکیل دهنده ی توسازی، همان اشکال و در ساخت و ساز فضاهای خالی درون نقوش اسلیمی به کار اجزای خود اسلیمی است که در اندازه ی کوچک تر و ظریف تر می رود.



شکل ۳-۸ سر اسلیمی زائیده دار

مراحل طراحی سر اسلیمی زائده دار :



شکل ۹-۳

روش طراحی و ترکیب بندی سر اسلیمی بر روی بند :



شکل ۱۰-۳

### سر بند اسلیمی

سر بند، نقشی است که برای اتصال، استحکام و پوشانیدن بندهای اسلیمی در نقطه‌ی شروع، نقطه‌ی انشعاب و نقطه‌ی تقارن به کار می‌رود.

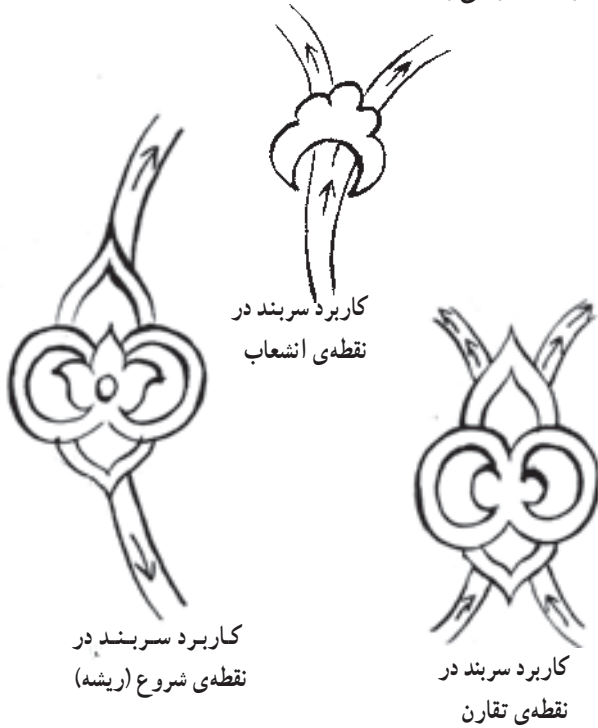

کاربرد سر بند در نقطه‌ی انشعاب

کاربرد سر بند در نقطه‌ی شروع (ریشه)

کاربرد سر بند در نقطه‌ی تقارن

شکل ۱۱-۳

انواع سر بند: سر بندها دارای اشکال گوناگون اند. در این جا روش طراحی ۴ نمونه از آنها ارائه می‌شود:  
الف - روش طراحی سر بند اسلیمی لوزی  
۱- ترسیم خط قرینه؛

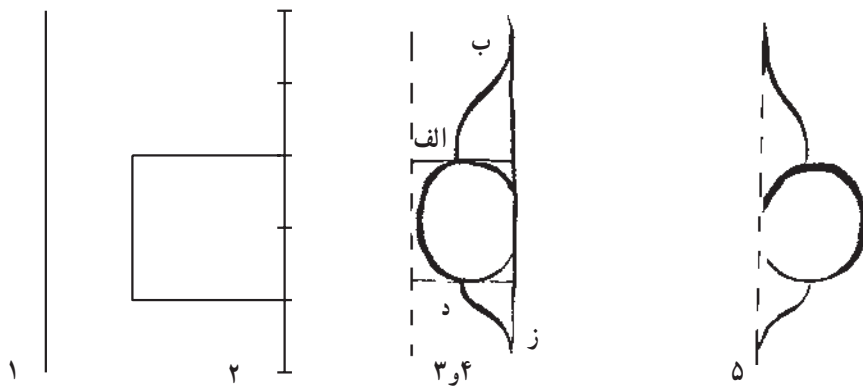

شکل ۱۲-۳





شکل ۳-۱۴

ب - روش طراحی سر بند مثلثی

۱- ترسیم دو خط متقاطع با زاویه  $90^\circ$  به اندازه‌ی یکدیگر و ترسیم و تقسیم آن‌ها به سه و چهار قسمت مساوی (مطابق شکل)؛

۲- طراحی خطوط بر اساس تقسیم بندی و جهات حرکت خطوط؛

توجه: در سر بند مقابل، خطوط با توجه به حرکت و گردش حرف S طراحی می‌گردد.

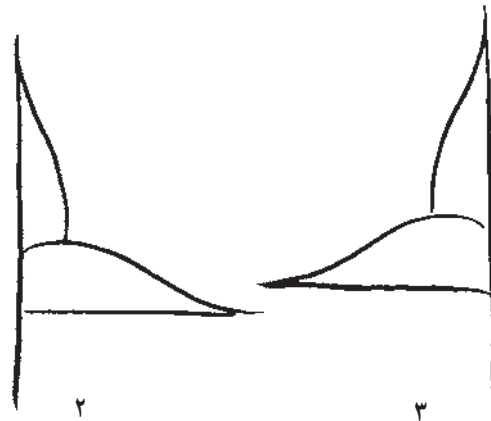
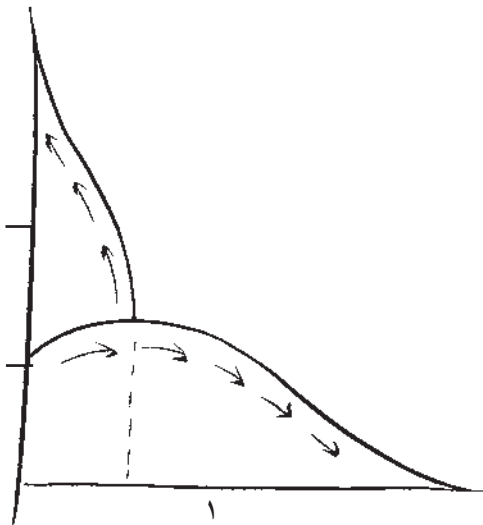

شکل ۳-۱۵



شکل ۳-۱۶

۲- تقسیم خط به پنج قسمت مساوی و ترسیم دو خط قائم بر خط تقارن به اندازه‌ی یک و نیم برابر واحد تقسیم شده‌ی خط؛

۳- ترسیم بیضی بر اساس فضای به دست آمده

۴- اتصال نقطه‌ی (الف به ب) و (د به ز)

تمرین برای کسب مهارت بیشتر در طراحی شکل بالا بدون استفاده از روش تقسیم بندی، ضروری است.

۵- برای تکمیل طرح و شناخت تصویری آن، بخش قرینه‌ی طرح را نیز به همان روش طراحی و تمرین کنید.



شکل ۳-۱۳

تمرین: نیمه‌ی مقابل طرح را مشابه تمرین ارائه شده طراحی کنید. در ضمن شما برای طراحی اشکال قرینه‌ای، معمولاً در اجرای یک جهت از طرح، موفق تر هستید. از این رو برای ایجاد توانایی یک‌سان در دست و فکر خویش، لازم است قسمت دیگر طرح بیشتر تمرین گردد تا توانایی شما در ارائه‌ی یک طرح و یا نقش کامل، به حدّ قابل قبولی برسد.

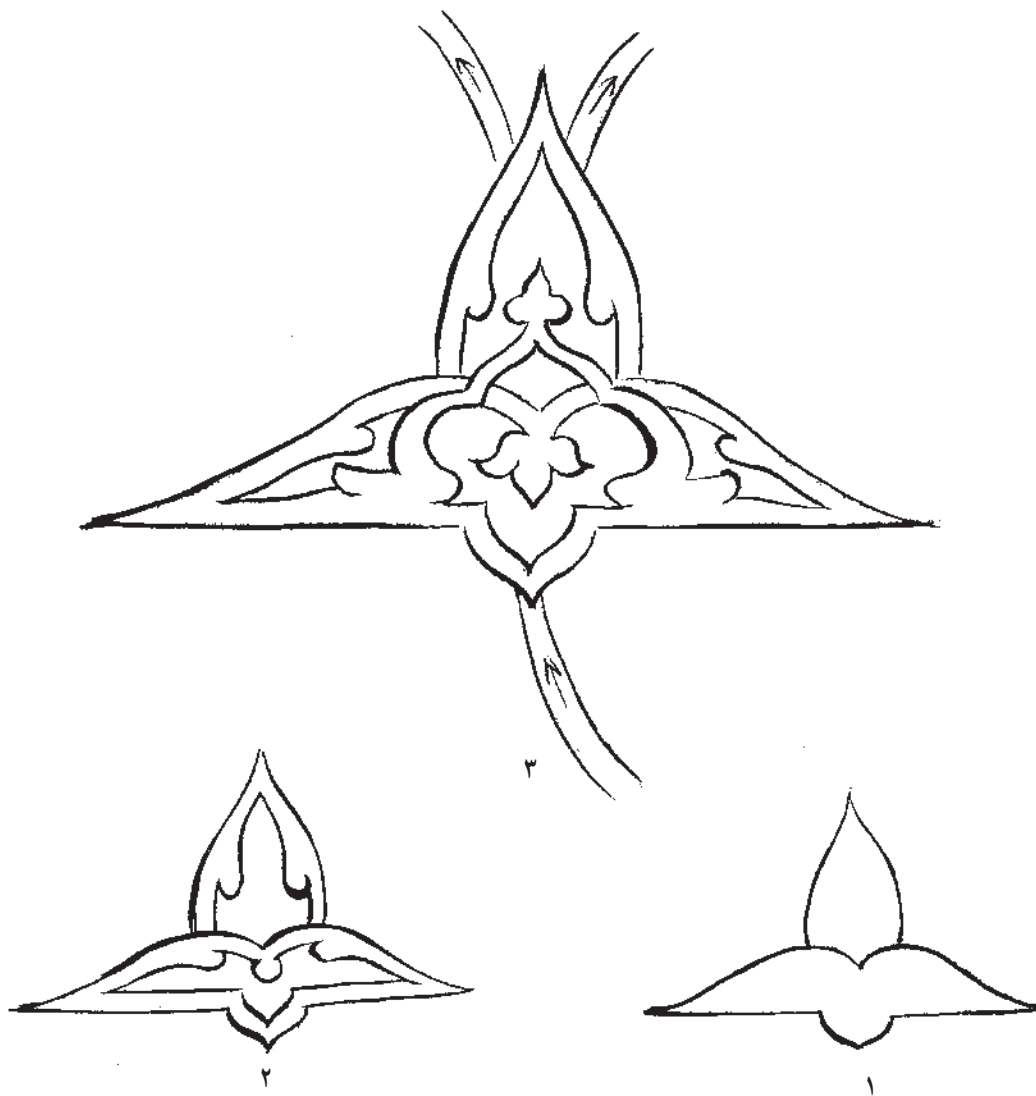

شکل ۱۷-۳



شکل ۱۸-۳

ج - روش طراحی سرپند لاله‌ای: (این سرپند را «بته جقه‌ای» نیز می‌نامند.)

قرینه شکل را مطابق دستور و روش گذشته کامل کنید و با مشاهده‌ی کامل شده، نوع و نام شکل مشخص می‌گردد.

۱- ترسیم زاویه‌ی  $90^\circ$  درجه و تقسیم آن به سه قسمت

$30^\circ$  درجه‌ای

۳- ترسیم قوس الف، ع، ج (مطابق شکل)

۴- ترسیم و تعیین فاصله‌ی خط الف، د، س برابر با

۲- طراحی دو منحنی معکوس و مساوی روی خط یکدیگر.

۵- تقسیم خط د، ع به سه قسمت مساوی

الف، ج (مطابق شکل)

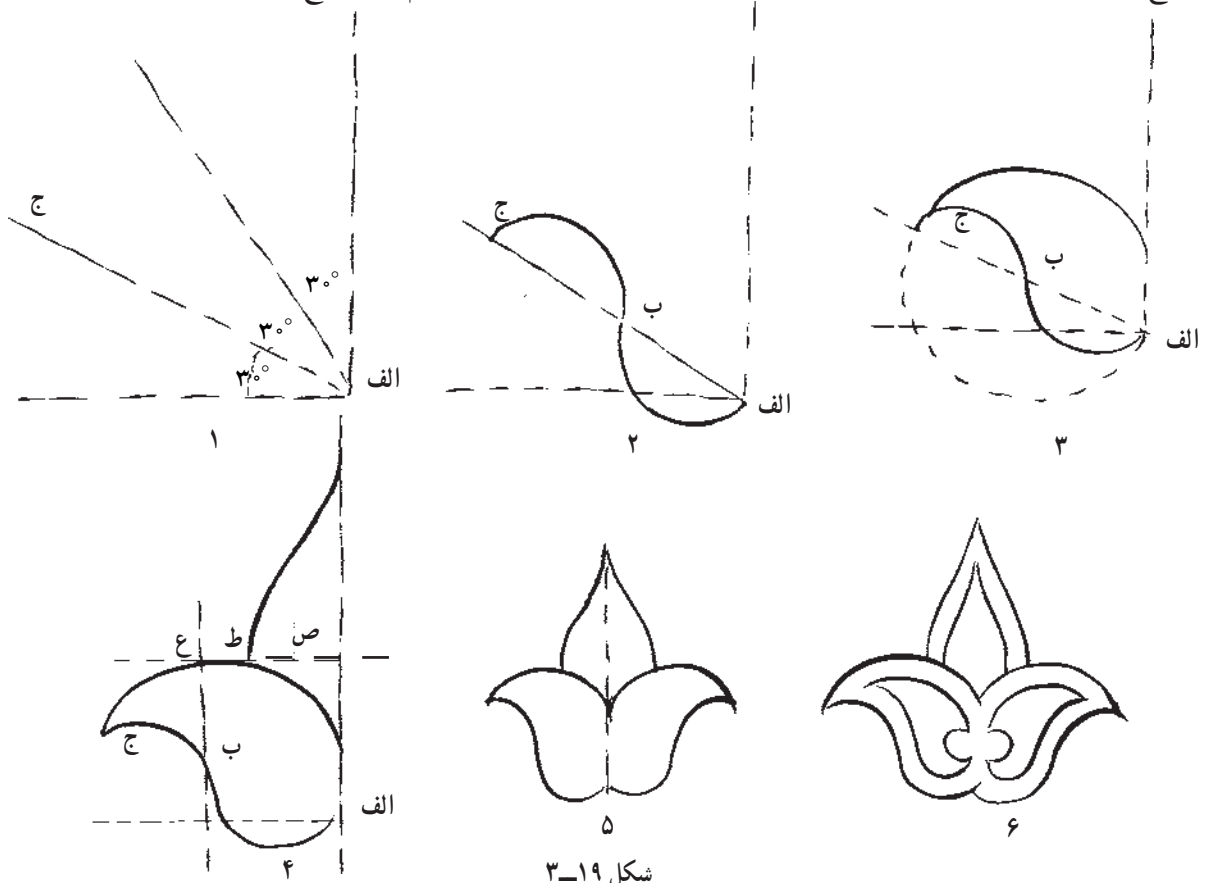

شکل ۱۹-۳

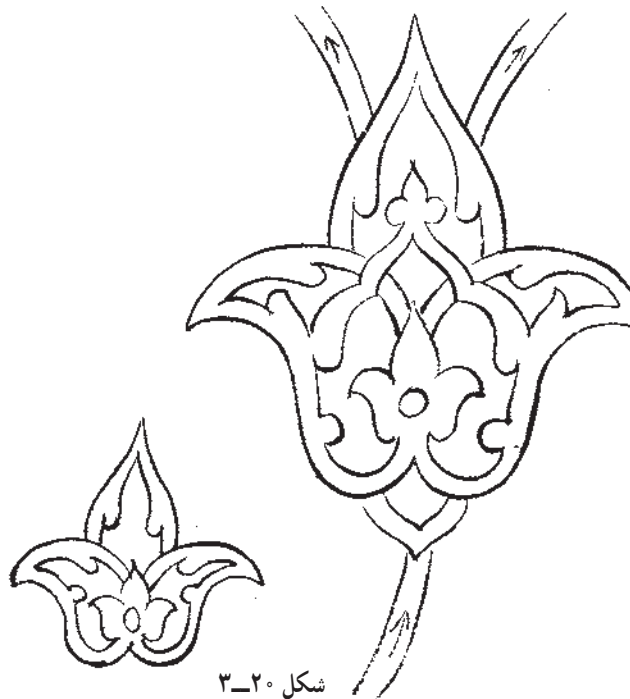

شکل ۲۰-۳

۶- ترسیم خط ط، س (مطابق شکل صفحه‌ی قبل)  
 د- روش طراحی سرپند صنوبری<sup>۱</sup>: این سرپند به دلیل لطافت و زیبایی خاصی که دارد و شکل کلی آن، که شبیه برگ درخت صنوبر است، به نام سرپند صنوبری معروف است.

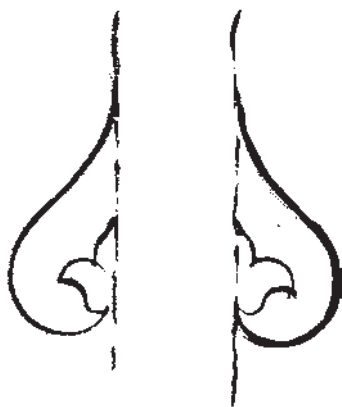

شکل ۳-۲۱

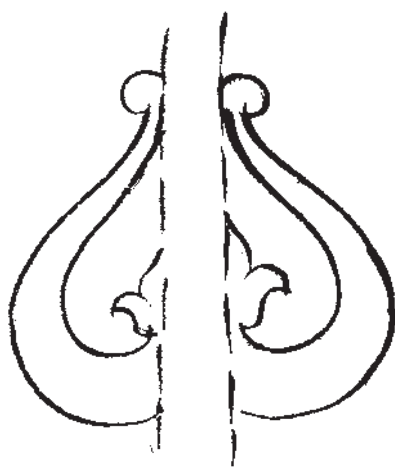

شکل ۳-۲۳

- ۱- ترسیم خط قرینه؛
- ۲- ترسیم دایره (مطابق شکل)؛
- ۳- طراحی قسمت پایینی و بالایی طرح؛
- ۴- طراحی سرپند کوچک داخلی؛
- ۵- طراحی قسمت بیرونی (مطابق شکل).

طراحی قرینه‌ی شکل، مطابق روش طراحی سرپندهای گفته شده تمرین گردد.

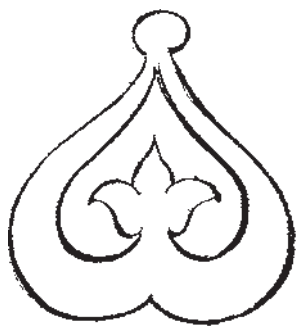

شکل ۳-۲۴

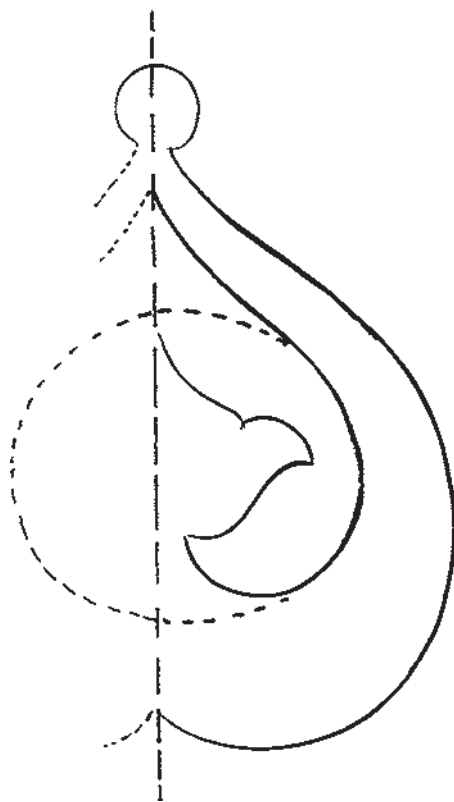

شکل ۳-۲۲

۱- به این سرپند «قلب» یا «دل» هم گفته می‌شود.

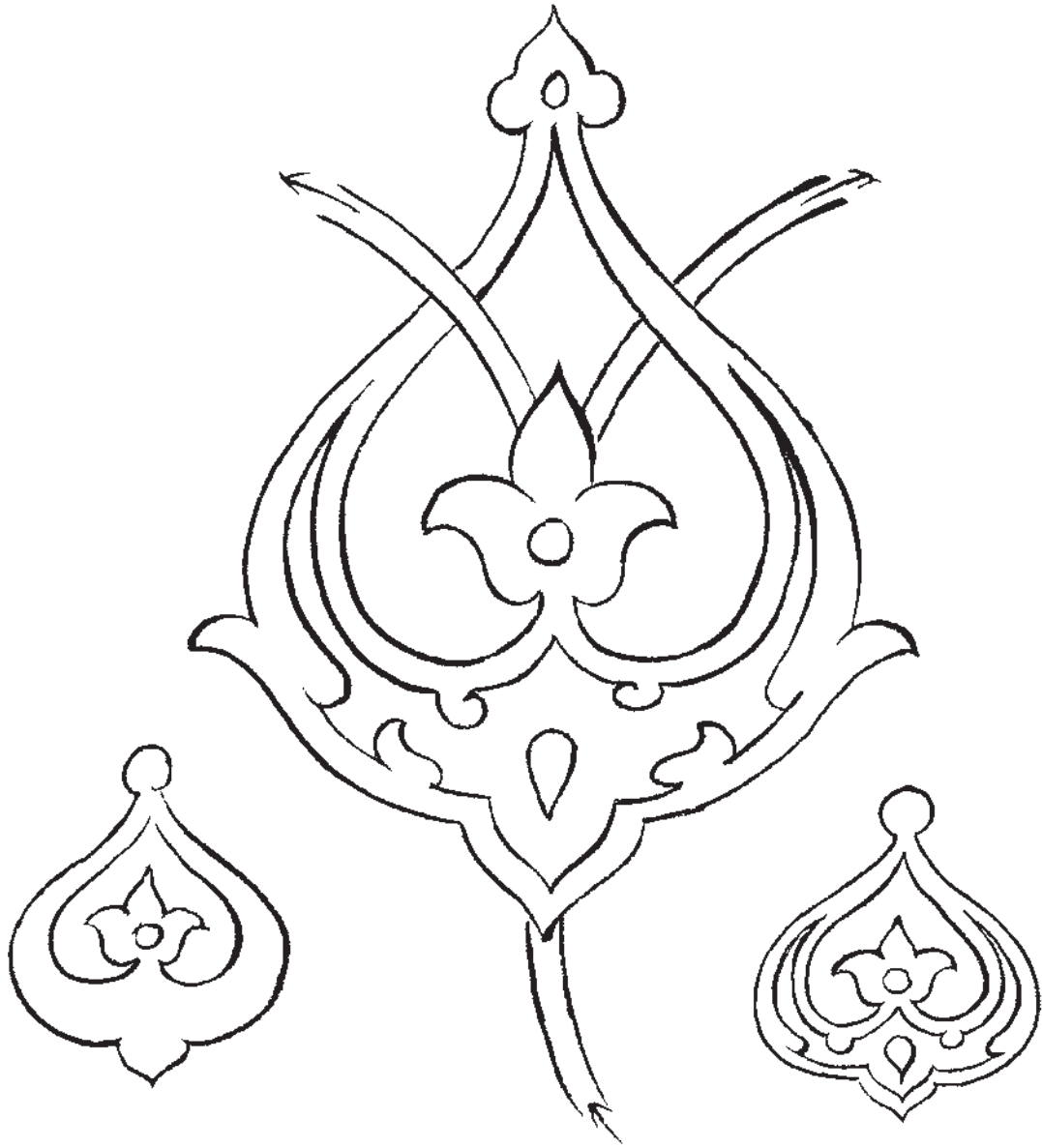

شکل ۲۵-۳ انواع سربندهای لاله‌ای

۱- نقطه‌ی انشعاب ۲- محلّ تقارن ۳- نقطه‌ی مبدأ یا ریشه و سراسلیمی در محل‌های مناسب بر روی بنداسلیمی استفاده می‌شود.

ترکیب بندی سراسلیمی و سر بند بر روی بند: با توجه به توضیحات گذشته، سر بند را در سه نقطه از بند می‌توان به کار برد.

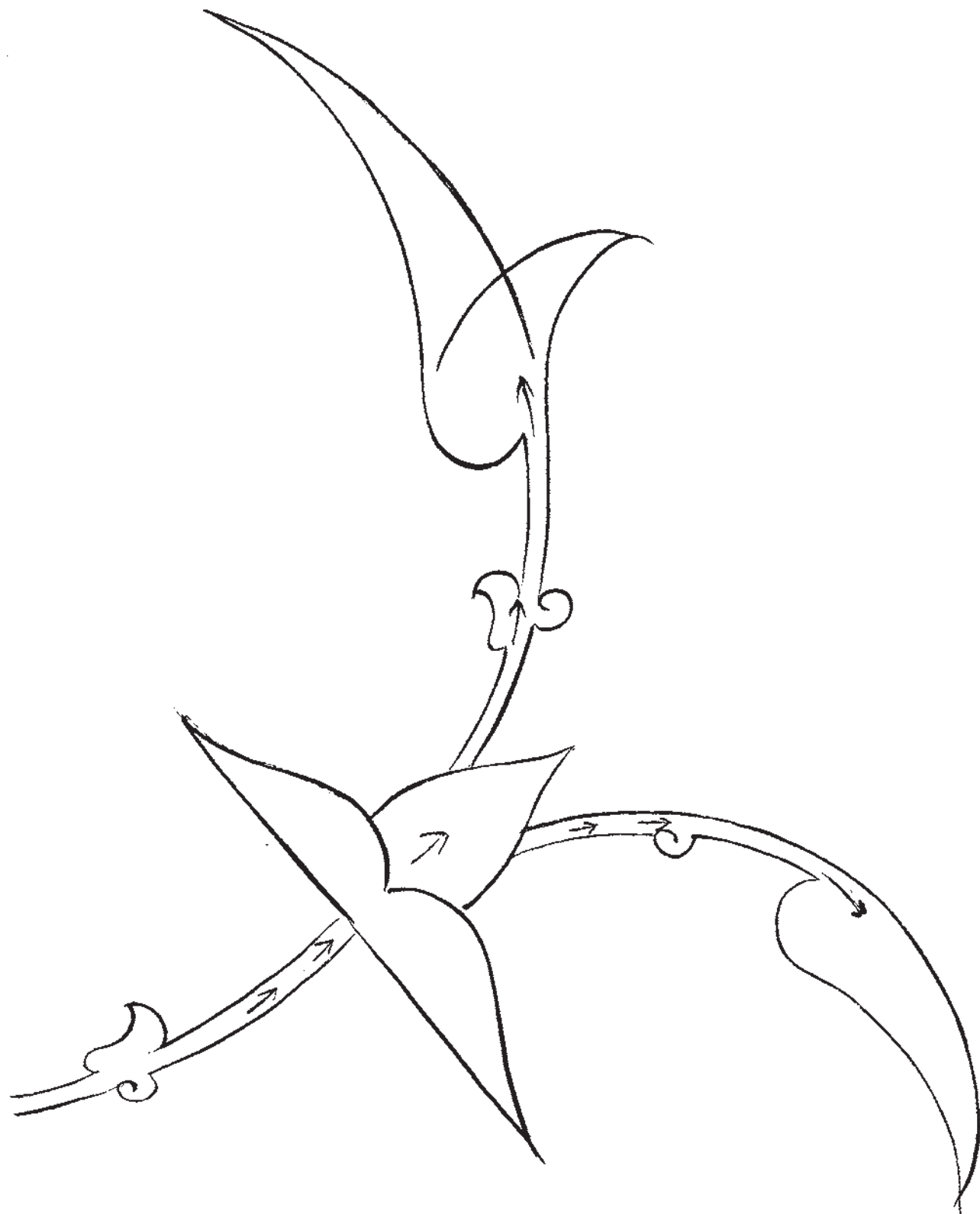

شکل ۲۶-۳

۲- سر بند اسلیمی در نقطه‌ی تقارن و مبدأ<sup>۱</sup>

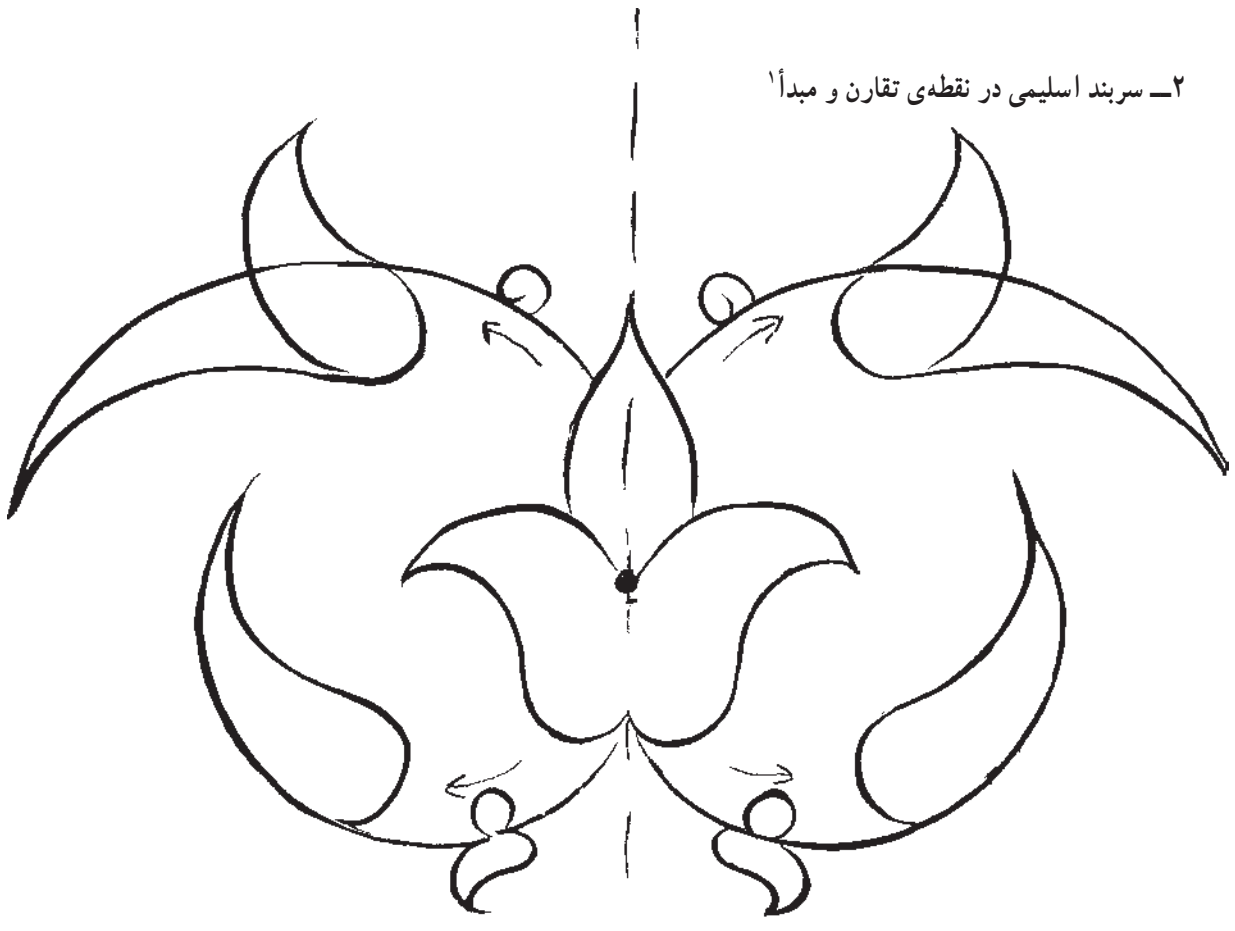

خط تقارن

شکل ۲۷-۳

۱-۲ سر بند اسلیمی در نقطه‌ی تقارن



شکل ۲۸-۳

۱- گاهی اوقات نقطه‌ی تقارن می‌تواند نقطه‌ی مبدأ نیز باشد.

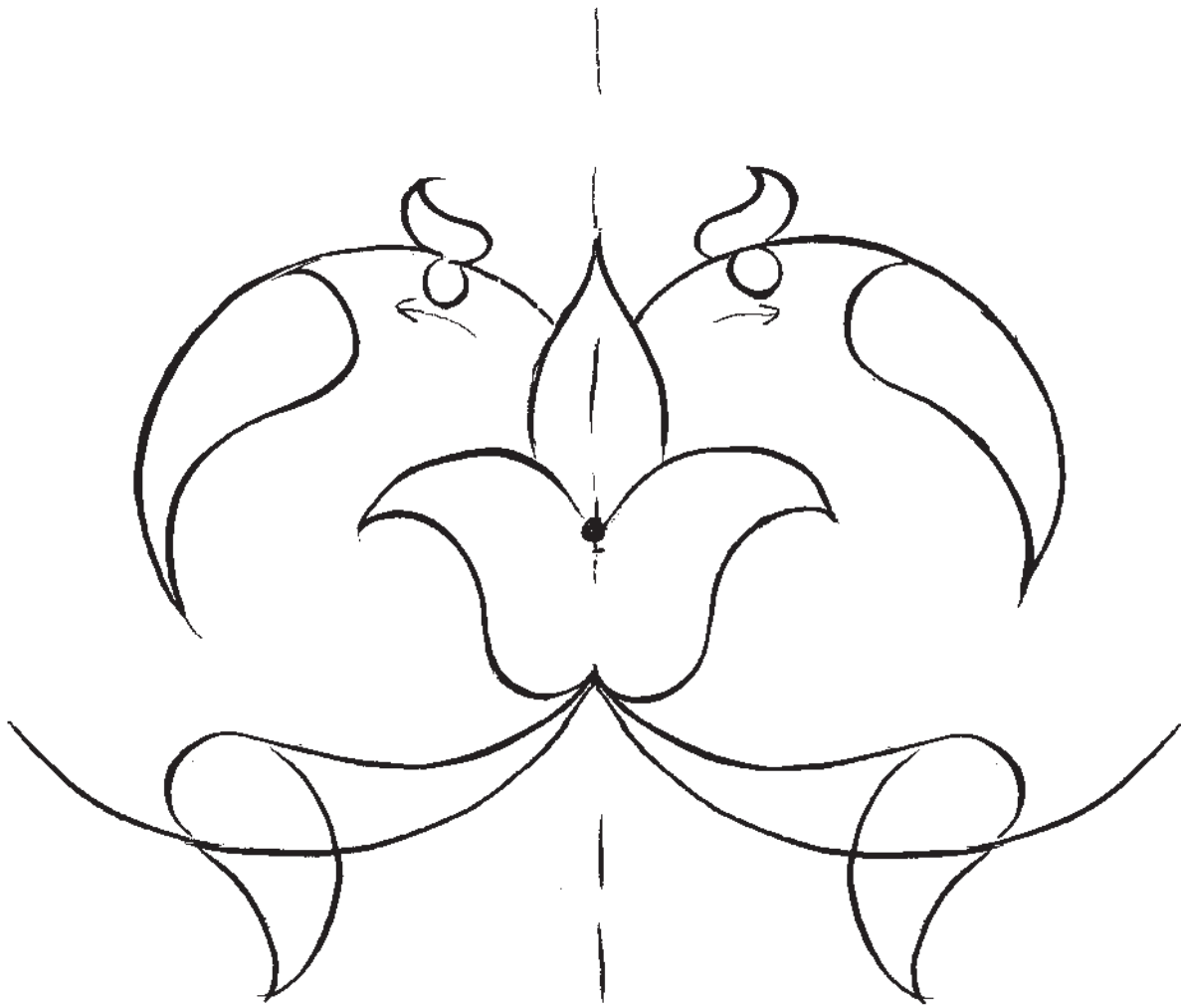

شکل ۲۹-۳

۳- سر بند در نقطه‌ی مبدأ یا ریشه

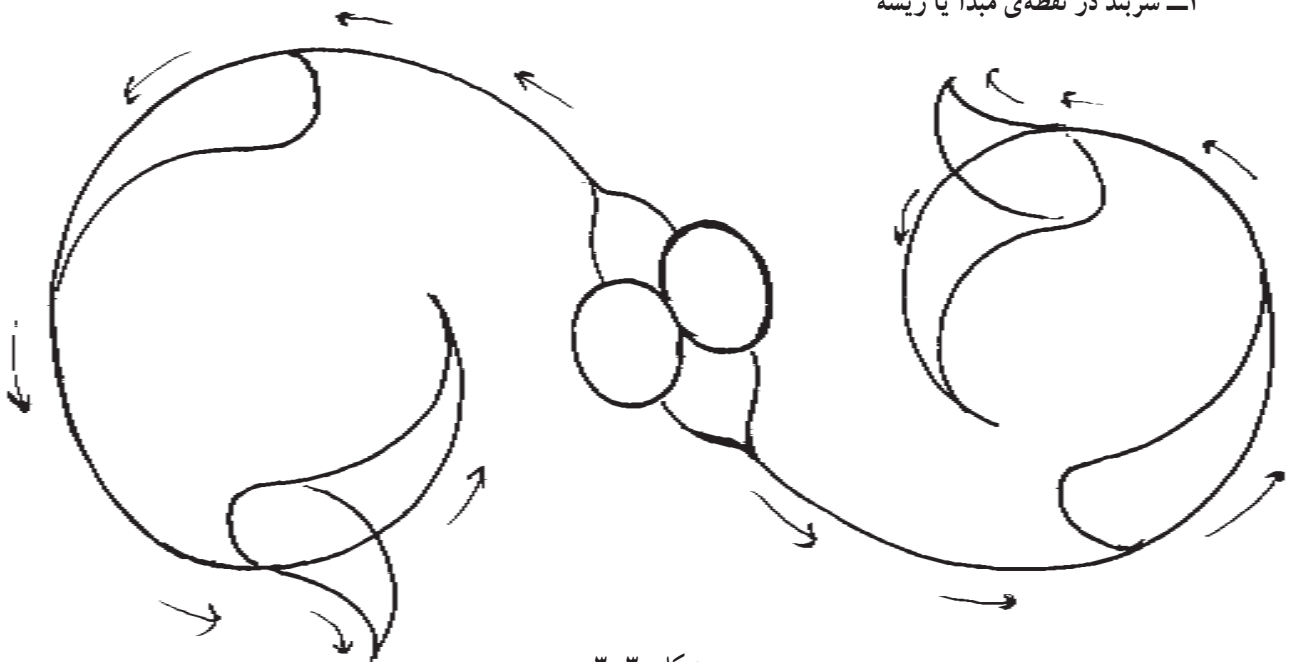

شکل ۳۰-۳



## انواع اسلیمی

اسلیمی‌ها از نظر نقش دارای انواع و اجزای متنوعی هستند. برای شناخت دقیق‌تر این مجموعه، ابتدا به طبقه‌بندی کلی اسلیمی‌ها می‌پردازیم:

کلی اسلیمی‌ها می‌پردازیم:

طبقه‌بندی اسلیمی‌ها از نظر نوع آن عبارت‌اند از:

۱- اسلیمی ساده

۲- اسلیمی خرطومی

۳- اسلیمی دهان اژدری

۴- اسلیمی پیچک

۵- اسلیمی ماری

شکل ۳۱-۳

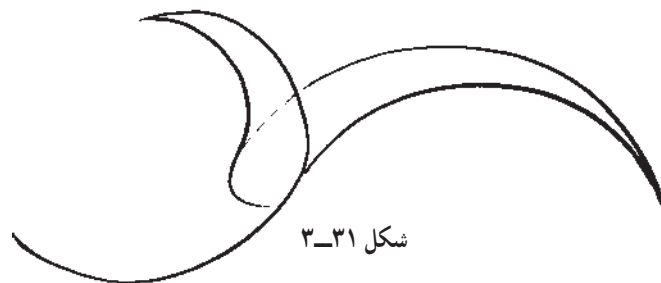

### ۱- طراحی اسلیمی ساده

روش طراحی اسلیمی ساده

۱- ترسیم خط تقارن و تقسیم آن به دو قسمت مساوی

۲- طراحی دو قوس معکوس و متقارن بر روی دو

قسمت آن که اندازه‌ی هر یک  $\frac{4}{5}$  نسبت شعاع خودشان باشد.

ضمناً اندازه‌ی قوس‌های ۱ و ۲ از نیم‌دایره کم‌تر است.



شکل ۳۲-۳

۵- طراحی تنه‌ی اسلیمی به ضخامت قطر دایره‌ی

۳- طراحی قوس حلزون (مطابق شکل)

۴- طراحی سراسلیمی از نقطه‌ی تقارن (مطابق شکل) سراسلیمی

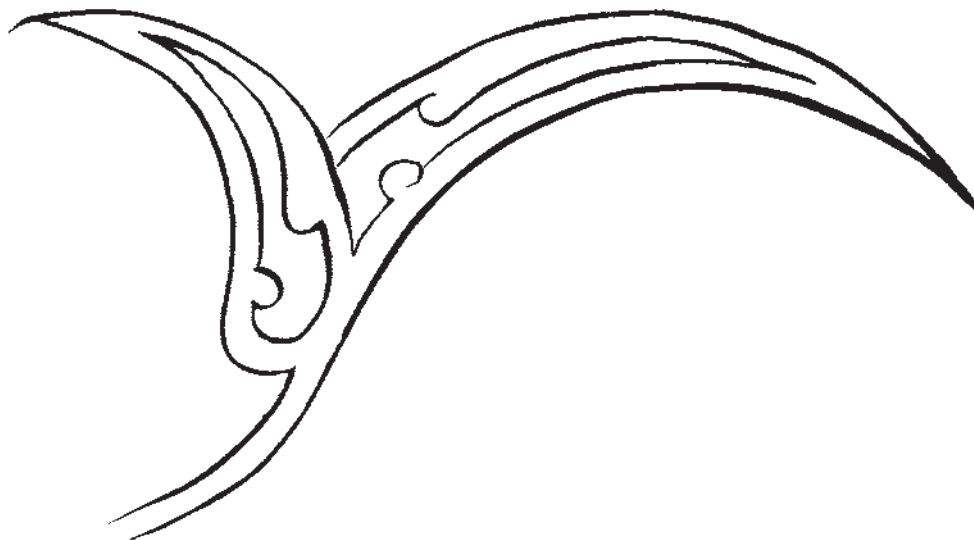

شکل ۳-۳۳

زوااید گاهی در تزئین سر و گاهی در تنه و یا هر دو همزمان صورت می‌گیرد.

۲- نسبت اندازه‌ی قوس‌ها برابر است با  $\frac{1}{4}$  قوس‌های

اصلی سر و تنه‌ی اسلیمی (مطابق توضیح زیر و شکل زیر)

پ، د برابر است با نصف ب، پ

س، ر برابر است با نصف ر، ج

۳- برای تزئینات سر قوس‌های خرطومی شکل، اشکال

کوچکی شبیه سراسلیمی نیز می‌توانید بیفزایید.

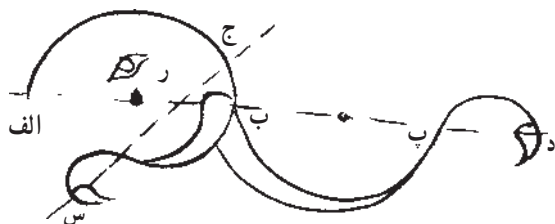

شکل ۳-۳۵

۲- طراحی اسلیمی خرطومی

در طراحی این نوع اسلیمی، هنرمندان از خرطوم فیل

الهام گرفته‌اند و نقش شبیه سر فیل با خرطوم و عاج را به وجود آورده‌اند.



شکل ۳-۳۴

روش طراحی

۱- مراحل کلی طرح، مشابه طراحی اسلیمی ساده است،

با توجه به این که زوایدی در دو قسمت سر و تنه‌ی اسلیمی

اضافه می‌گردد که در تغییر شکل و نام آن مؤثر است. این

روش‌های مختلف کاربرد اسلیمی خرطومی

۱- ترکیب اسلیمی خرطومی با چند سراسلیمی بر روی

بند (الف)

۲- ترکیب دو اسلیمی خرطومی به صورت بازوبندی (ب)

۳- توسازی یا ساخت و ساز اسلیمی خرطومی (ج)

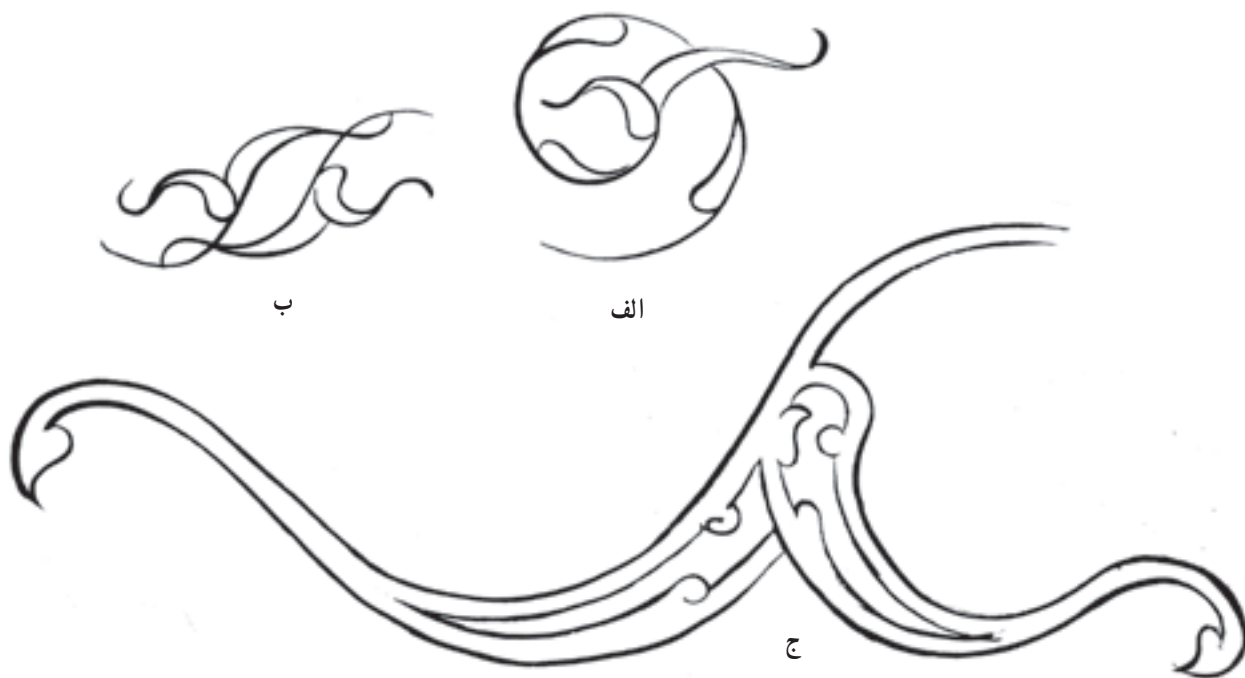

شکل ۳-۳۶

۳- اسلیمی دهان اژدری

این طرح بر اساس سر و دهان باز اژدها و یا تمساح

طراحی شده است.



شکل ۳-۳۷

اسلیمی دهان اژدری، دو نوع است :

الف - دهان اژدری ساده

ب - دهان اژدری پیچک دار

روش طراحی دهان اژدری ساده

۱- پایه‌ی طرح اولیه آن بر اساس طراحی اسلیمی

خرطومی است، با این تفاوت که در این جا دو زائیده در حکم

فک بالا و پایین دهان اژدها به اسلیمی خرطومی اضافه شده و شکل و نام آن را تغییر داده است.

۲- محل خروج زائیده‌ها درست از وسط قوس‌های

خارجی سر و تنه، از محل تقاطع خطوط آنها تا انتها (مطابق شکل) است.

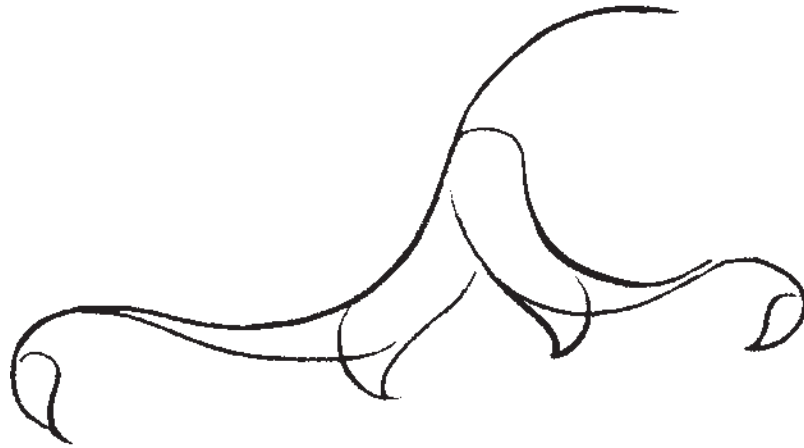

شکل ۳-۳۸

دلایل اضافه شدن زواید بر اسلیمی خرطومی عبارت‌اند

از :

۱- کاستن از حرکات طولانی قسمت‌های سر و تنه،

۲- ایجاد تنوع در شکل اسلیمی



شکل ۳-۳۹

ب - روش طراحی اسلیمی دهان اژدری پیچک دار  
 اسلیمی دهان اژدری پیچک دار با افزودن تزیناتی شبیه  
 پیچک و پرده در دهانه و قسمت های مختلف اسلیمی  
 دهان اژدری ساده به وجود می آید.

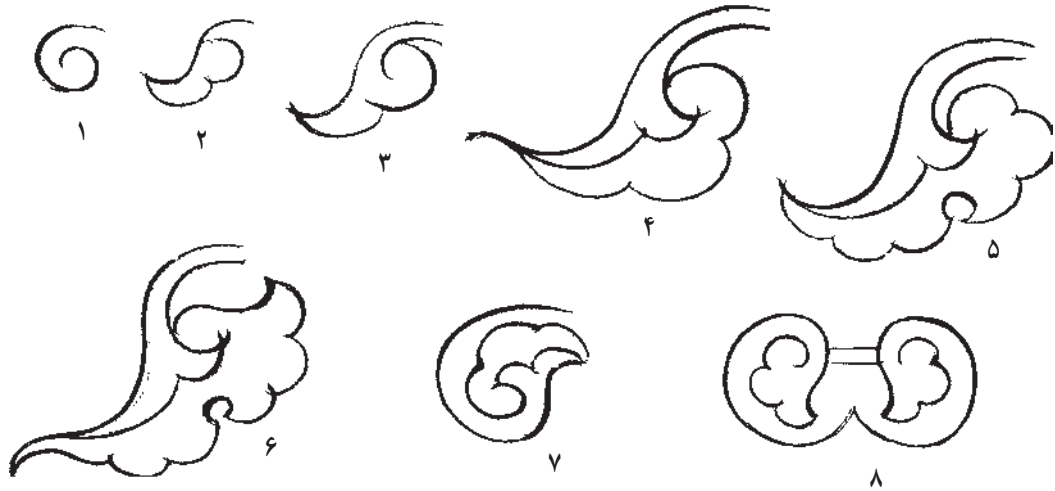

شکل ۳-۴۰ نمونه ی طراحی انواع پیچک

نمونه ی کامل اسلیمی دهان اژدری پیچک دار :



شکل ۳-۴۱ الف - اسلیمی دهان اژدری پیچک دار، ب - اسلیمی دهان اژدری بر روی بند

#### ۴- اسلیمی پیچک

در طراحی این نوع از اسلیمی، محل انشعاب بند به صورتی زیبا ترسیم می گردد که دهانه ی ایجاد شده در انشعاب بند، به صورت یک اسلیمی جذاب و کاملاً تزینتی درمی آید و انواع پیچک و پرده، عامل تنوع و تزین آن است.

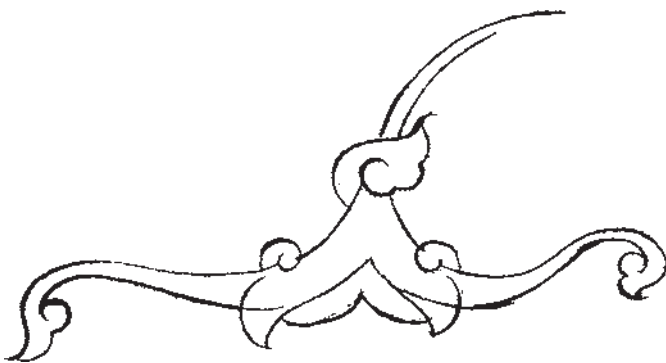

شکل ۳-۴۲

روش طراحی اسلیمی پیچک

- ۱- طراحی دو قوس سر و تنه (مطابق شکل)
- ۲- ایجاد پرده در فضای باز دهانه‌ی اشعاب
- ۳- ایجاد تزئین دندان‌دهان‌اژدری
- ۴- افزودن پیچک‌ها و تزئینات لازم

یادآوری: در این نوع اسلیمی از تزئینات و زواید دیگر

اسلیمی‌ها، در حدّ نیاز، استفاده می‌شود و هنرمند با زیرکی تمام از زیبایی‌های حاصل از اشعابات و حرکات بند اسلیمی استفاده می‌کند و به خلق آثار زیبایی می‌پردازد که این نوع اسلیمی از نمونه‌های آن است.

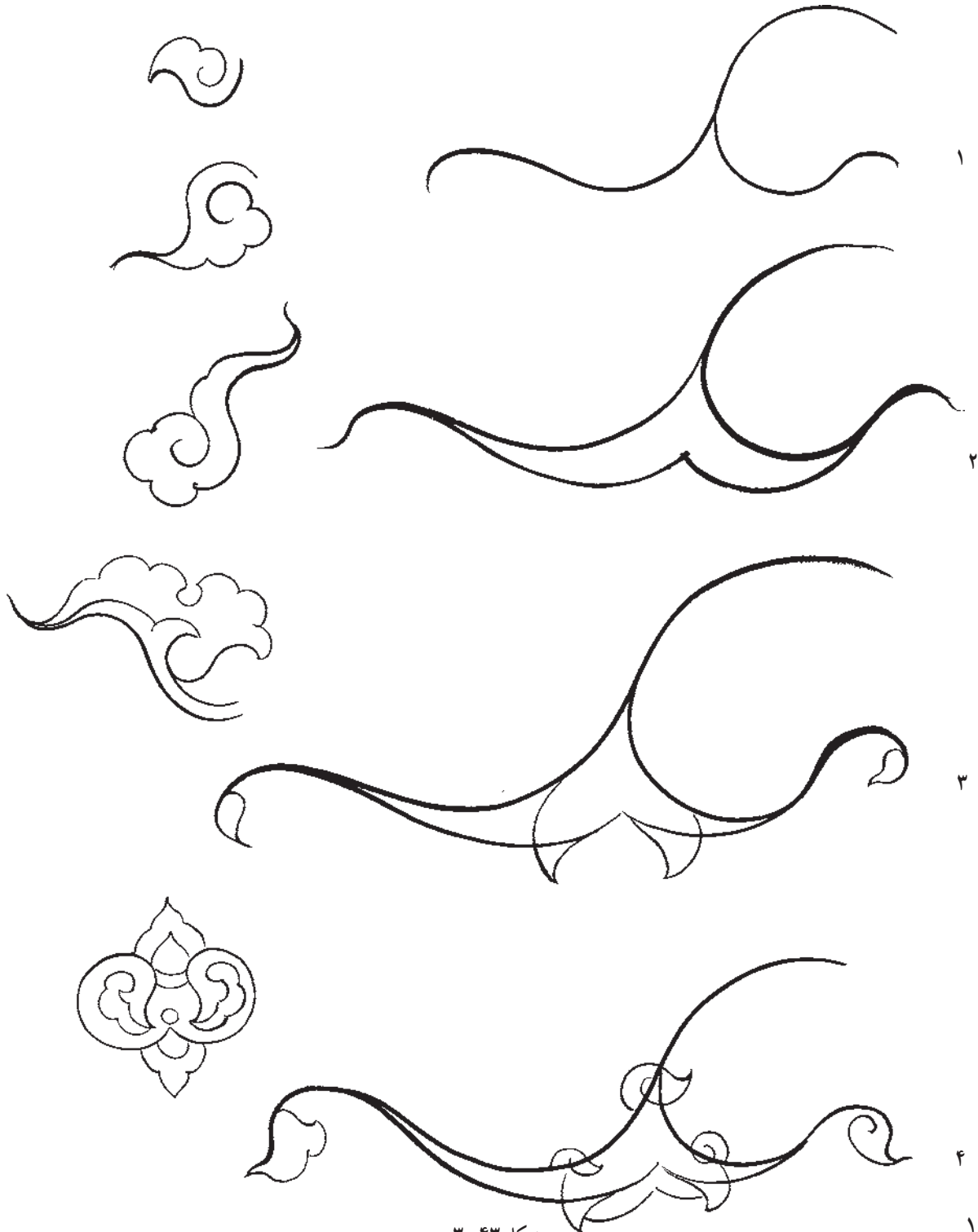

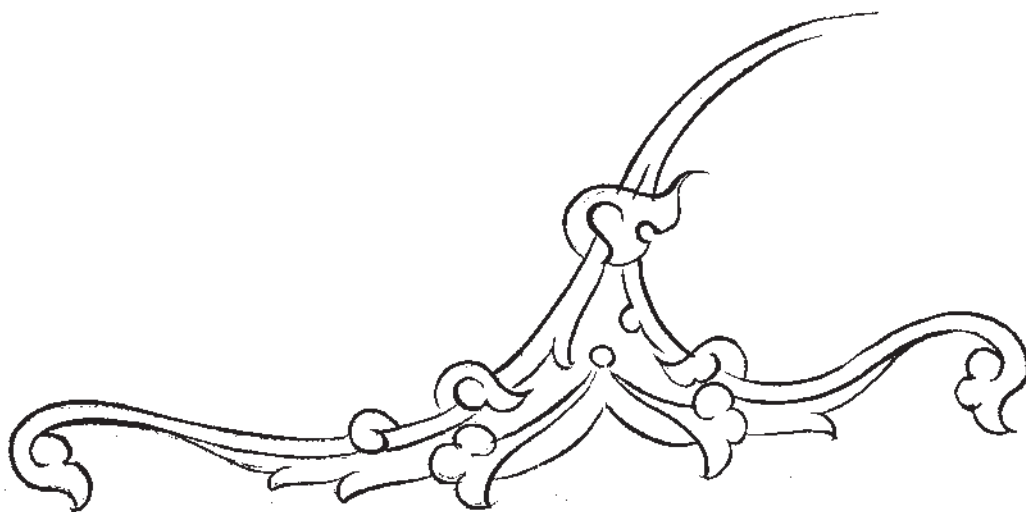

شکل ۳-۴۴ طرح کامل اسلیمی بیچک

تمرین ۱: ترکیب بندی اسلیمی ساده با اسلیمی خرطومی که یک سر بند در آن نقطه قرار گرفته است، استفاده می شود و بر روی بند اسلیمی به صورت آزاد. چند سراسلیمی، به عنوان یک نوع از انواع ترکیب بند، در آن در این نوع ترکیب بندی، از دو بند معکوس از یک مبدأ، اجرا می گردند. در این جا، یک نمونه برای تمرین ارائه شده است.

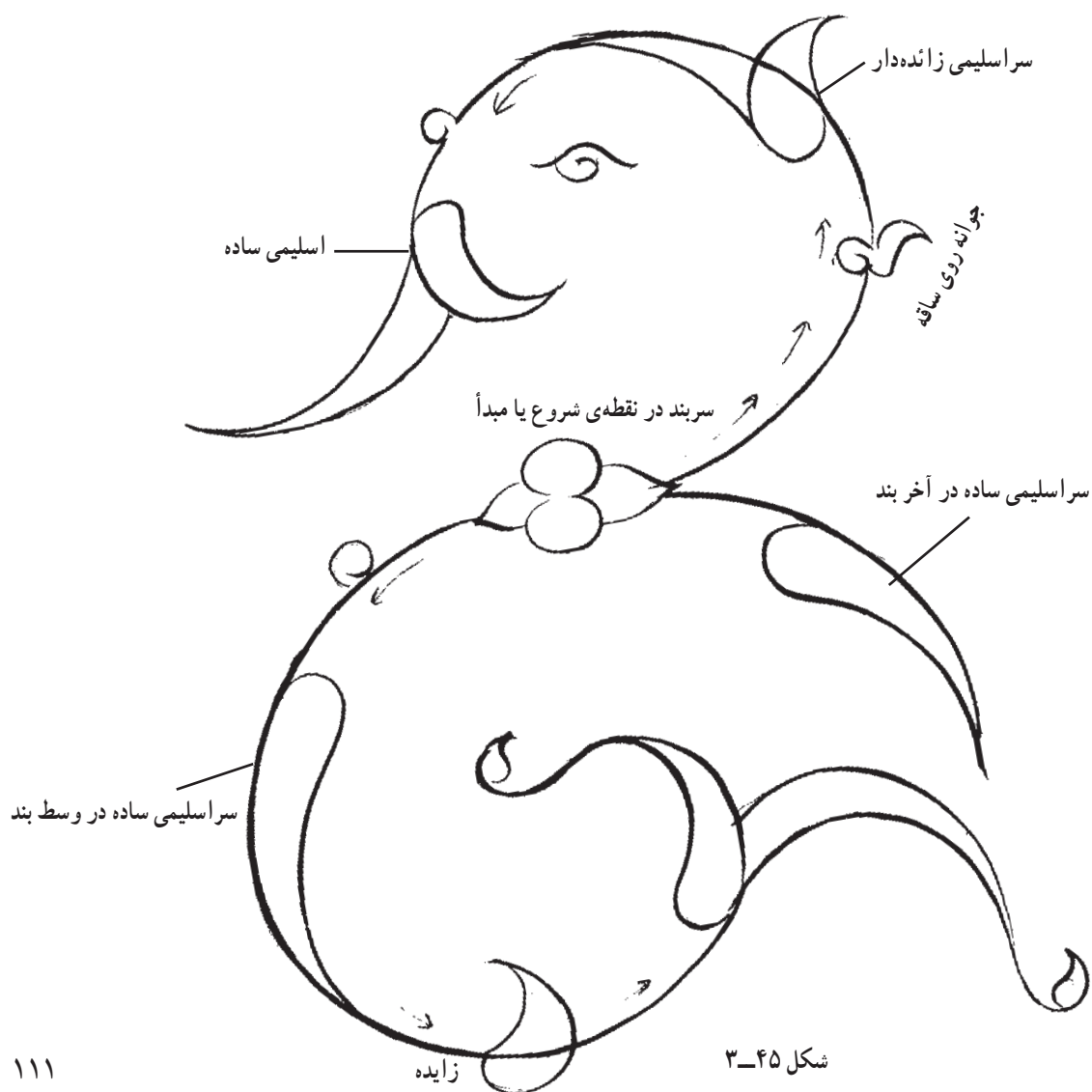

شکل ۳-۴۵

تمرین ۲: ترکیب بندی اسلیمی خرطومی بر خط تقارن و بند و سرهای اسلیمی ساده و زایده دار. در این نمونه از انواع ترکیب بندی اسلیمی خرطومی و بند و سراسلیمی ساده و زایده دار با روش قرینه ای استفاده می شود.

در ضمن از ترکیب بندی اسلیمی ها با یکدیگر می توان اشکال جدیدی نیز به وجود آورد، مانند زمینه ی نقطه گذاری شده ی شکل زیر، که در صورت قرینه شدن، مانند یک سرترنج است.

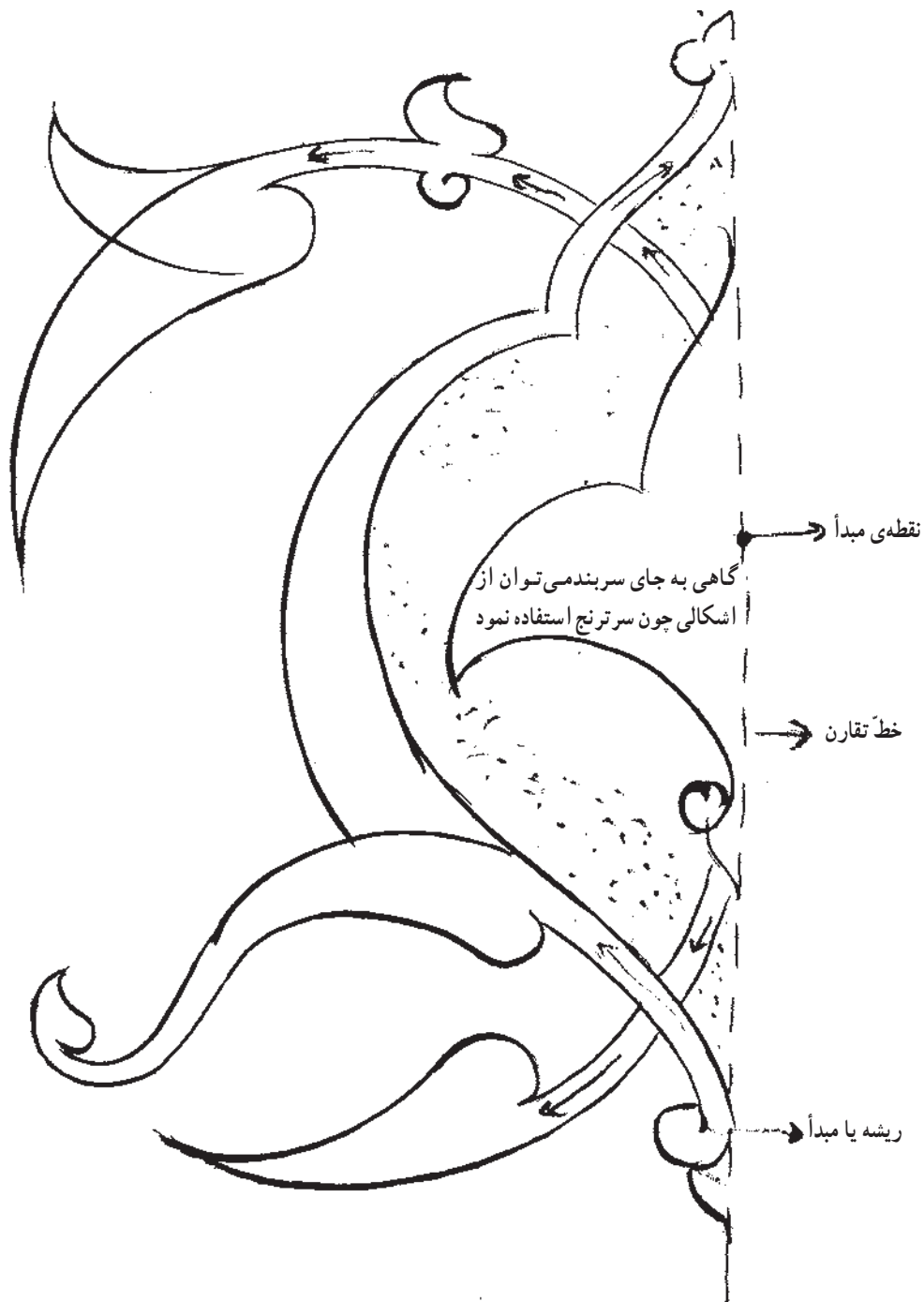

شکل ۴۶-۳



تمرین ۳: ترکیب بندی اسلیمی خرطومی و سربند و سرهای اسلیمی و زائده. در این ترکیب بندی نقطه‌ی شروع اجزای بندها می‌تواند در وسط خط قرینه باشد. که سربند صنوبری در آن محل قرار می‌گیرد و در صورت کامل شدن قرینه، شکل یک پروانه را به وجود می‌آورد.

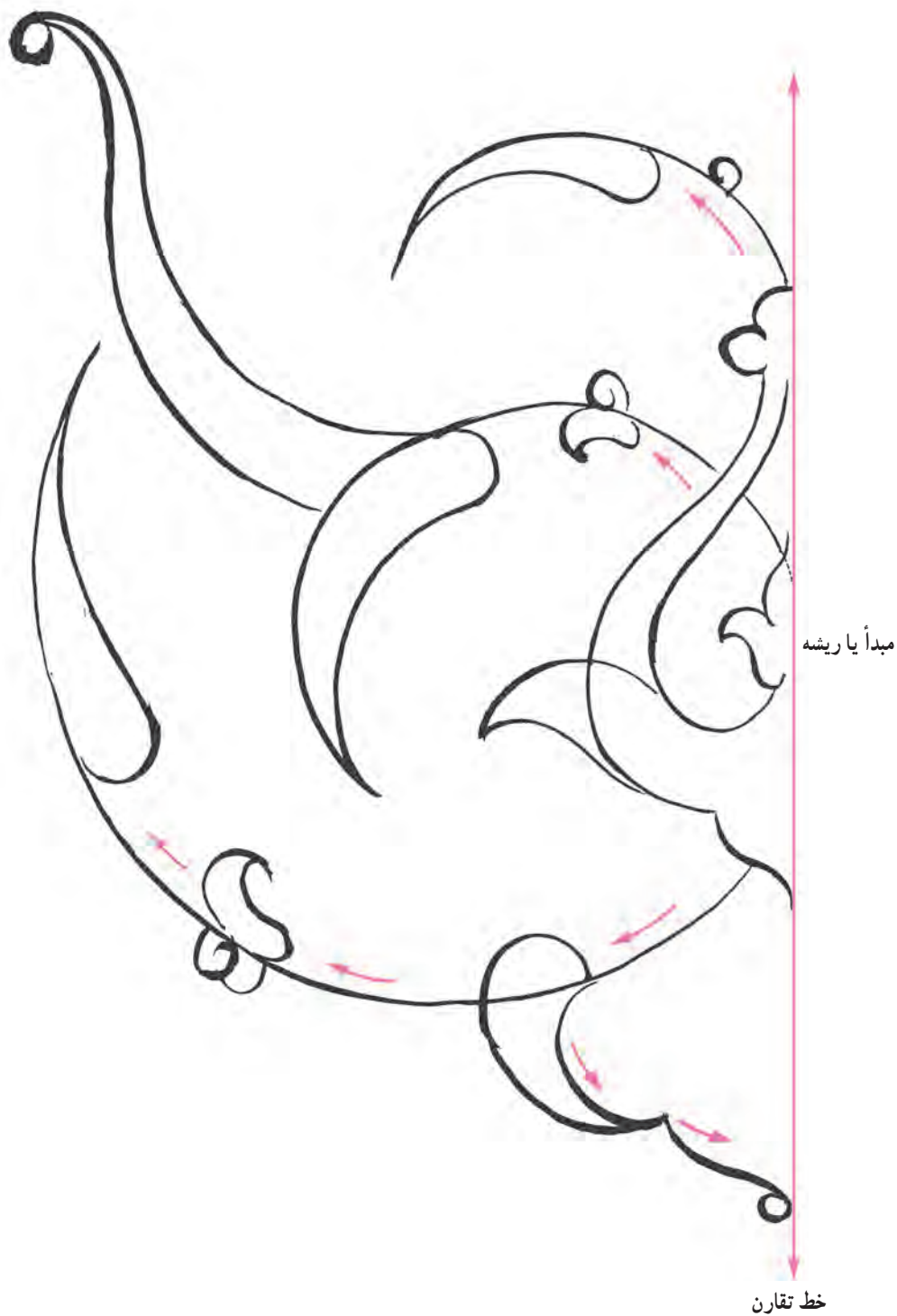

شکل ۴۷-۳

آیا می‌دانید ترکیب‌بندی در هنر اسلامی پیوندی با اندیشه، حرکت، بالندگی و زندگی دارد؟ چنان‌که بزرگان دین فرموده‌اند: «در هیچ راهی گام برندارید مگر با اندیشه و اندوخته‌هایی از آگاهی»<sup>۱</sup> در ترکیب‌بندی انواع نقوش اسلیمی و ختایی آغاز حرکت بیش‌تر با یک گل بزرگ و یا یک سربند محکم و استوار است و انتهای ساقه به یک غنچه یا برگ کوچک و تازه رُسته ختم می‌شود. این می‌تواند یادآور یکی از مهم‌ترین نگرش‌های ما در زندگی باشد. گویی هنرمند مسلمان در تلاش است تا تفکر دینی خود را به گونه‌ای موزون و شاعرانه در طراحی خود بازگو نماید. بنابراین، گل بزرگ یا سربند می‌تواند نماد و سرچشمه‌ی آگاهی و استواری باشد، بندختایی یا اسلیمی در راستای هدف به منزله‌ی مسیر اصلی و شاخه‌های فرعی مانند تجربه‌های فردی در زندگی می‌ماند. نشان‌دن برگ نورسته و غنچه در انتهای ساقه را نیز می‌توان اشاره‌ای ظریف به امیدواری در مسیر حرکت دانست. گویا می‌خواهد به ما یادآوری کند که هرگاه با آگاهی در راهی قدم برداریم، دیگر ناامیدی و پریشانی جایی ندارد و می‌توانیم محکم و پایدار ادامه بدهیم و همواره، ضمن برخورداری از رحمت خداوند، در حرکت باشیم. همان‌گونه که در قرآن کریم آمده است: «از رحمت خداوند ناامید نشوید.»<sup>۲</sup>



تصویر ترکیب‌بندی نقوش اسلیمی و ختایی در کاشیکاری

۱- از امام صادق(ع)

۲- لا تفتنوا من رحمة الله..... سوره‌ی مبارکه‌ی ص آیه‌ی ۵۳

ترکیب بندی

الف - اسلیمی دهان اژدری ساده با بند اسلیمی

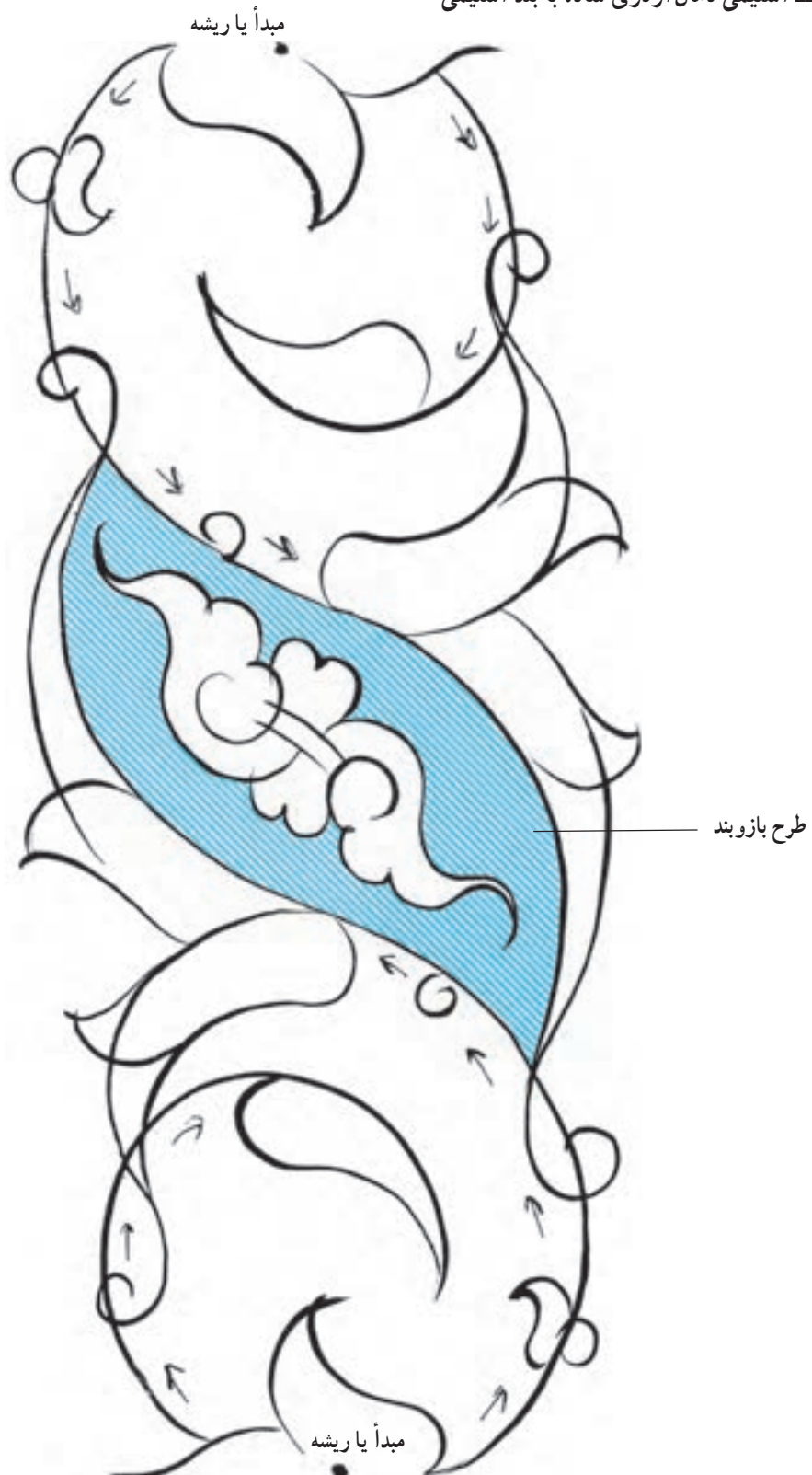

شکل ۴۸-۳

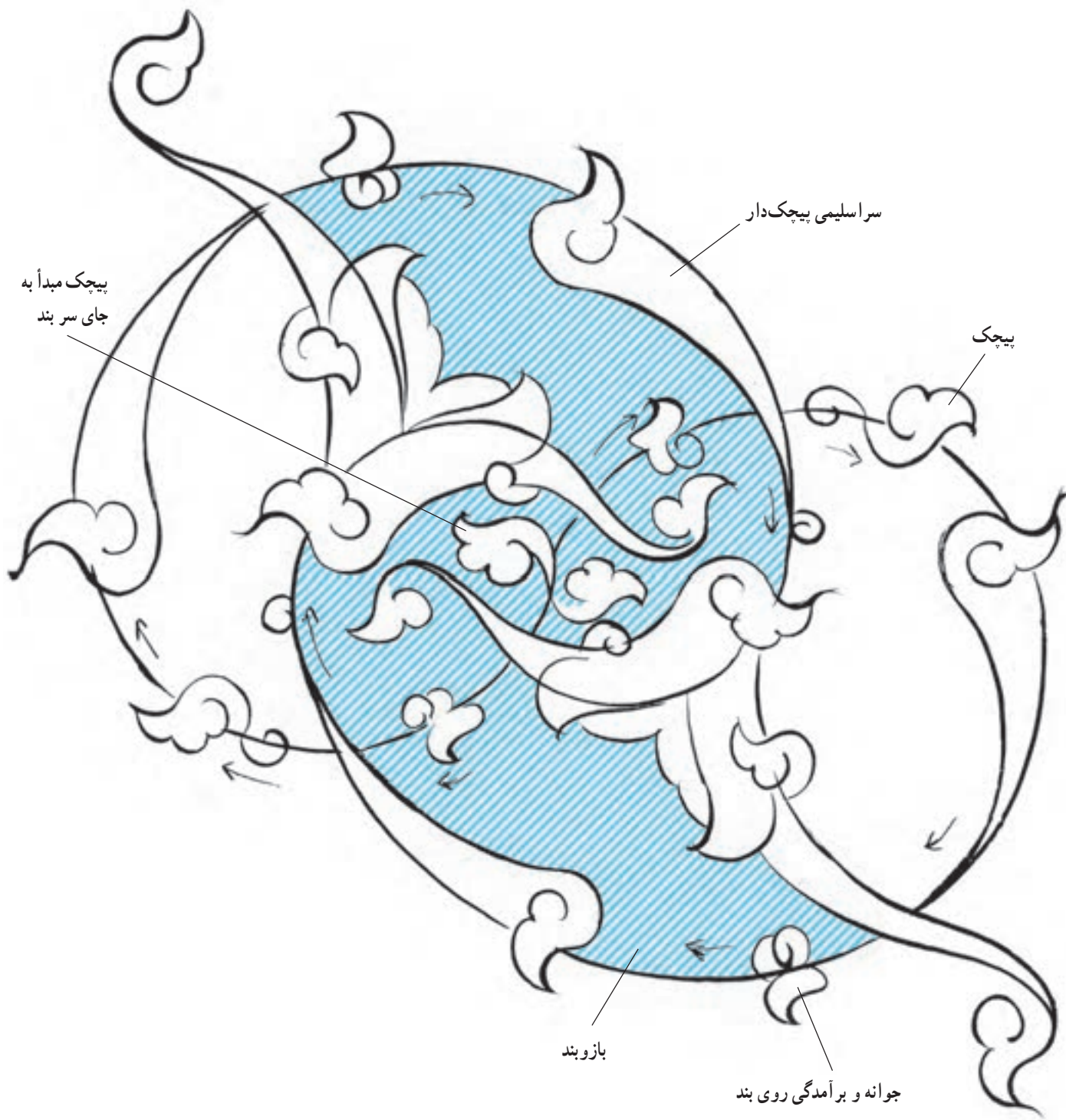

شکل ۴۹-۳

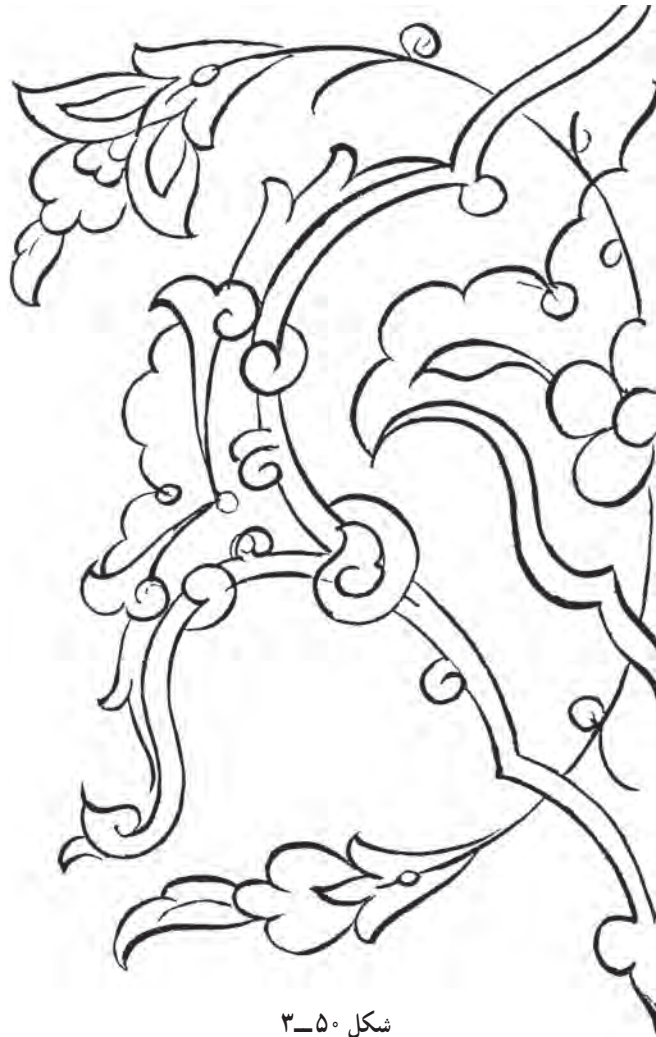

شکل ۳-۵۰

روش طراحی

- ۱- ترسیم خط تقارن و تقسیم آن به دو قسمت مساوی
- ۲- ترسیم سه خط از نقاط پاره خط تقارن با زاویه‌ی قائمه (مطابق شکل ۳-۵۱ الف).

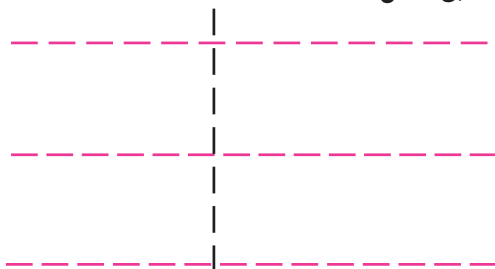

شکل ۳-۵۱ الف

اسلیمی ماری<sup>۱</sup>: اسلیمی ماری، نوع دیگری از خانواده‌ی اسلیمی هاست. به دلیل شباهتی که با حرکت و شکل مار دارد به آن اسلیمی ماری گفته می‌شود و از نظر ساختمان ظاهری و شیوه‌ی طراحی و تزیینات با اسلیمی‌های نام‌برده متفاوت و مستقل از آن هاست. در طراحی آن از بند و سربند استفاده نمی‌شود و آزادانه در طراحی سنتی به کار می‌رود. جالب است بدانیم، همان طوری که مار خزنده‌ای است وحشی و مهار نشدنی و مستقل از دیگر جانوران و به صورت آزاد در طبیعت مشاهده می‌شود، اسلیمی ماری نیز با همین خصوصیات به صورت آزاد و مستقل طراحی می‌گردد.

۱- به یکی از انواع اسلیمی ماری، که تزییناتی شبیه ابر دارد «اسلیمی ابری» یا «ابری چینی» نیز گفته می‌شود.

- ۱- طراحی قوس بیرونی
- ۲- طراحی ضخامت یا قوس داخلی
- ۳- طراحی پیچک

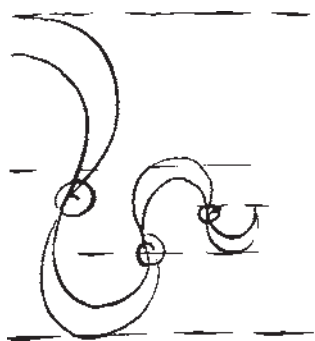

شکل ۳-۵۳

- ۳- تقسیم پاره خط پایینی به چهار قسمت مساوی و ترسیم خطوط دیگر آن (مطابق شکل ۳-۵۱-ب)

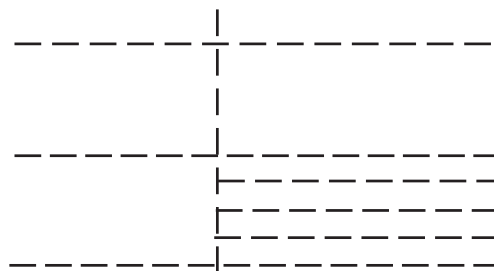

شکل ۳-۵۱ ب

- ۴- طراحی مقدماتی اسلیمی ماری (مطابق شکل ۳-۵۱-ج)

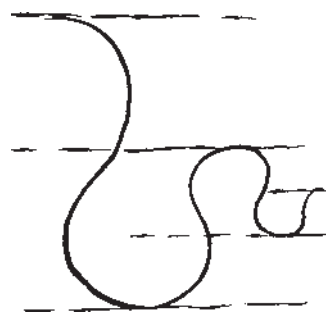

شکل ۳-۵۱ ج

انواع اسلیمی ماری: اسلیمی ماری بر دو نوع است:  
الف - غیر متقارن ب - متقارن

الف - اسلیمی ماری غیر متقارن: در این نوع، حرکت مار تقلید می شود ولی کاملاً آزادانه است و برای پرکردن فضاهای خالی طراحی می گردد. از این رو، به هر شکلی که طراح مد نظر داشته باشد قابل اجراست.

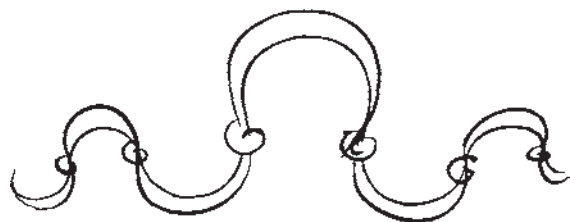

شکل ۳-۵۴

- ۵- طراحی قسمت داخلی

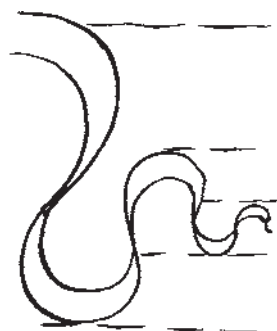

شکل ۳-۵۲

ب - اسلیمی ماری متقارن: این نوع اسلیمی با روش قرینه ای طراحی می شود و محور طراحی در این نقش خط تقارن است و به دو صورت، با قوس های باز و یا بسته، اجرا می گردد.

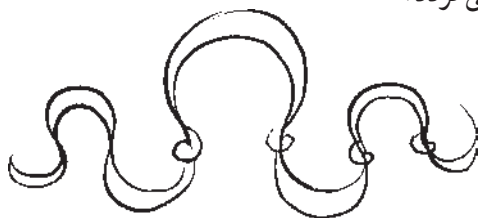

شکل ۳-۵۵ الف - اسلیمی ماری باز

- ۶- افزودن پیچک های مختلف از بزرگ به کوچک در قسمت های پیچیده شده ی طرح.  
قسمت دیگر طرح را به همین صورت طراحی کنید.  
تمرین و ممارست لازم و ضروری است.

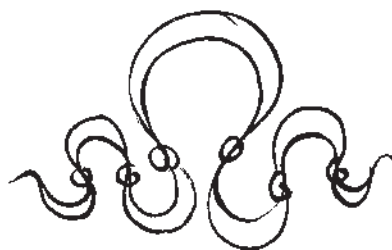

شکل ۳-۵۵ ب - اسلیمی ماری بسته

ترکیب بندی اسلیمی ماری متقارن با بند ختایی:



طرح واگیره



شکل ۳-۵۶

## خودآزمایی

- ۱- ساختمان اسلیمی (بند اسلیمی، سراسلیمی، سربند اسلیمی) را توضیح دهید.
- ۲- سراسلیمی را طراحی و توسازی کنید.
- ۳- انواع سربند اسلیمی را طراحی کنید.
- ۴- انواع ترکیب بندی سراسلیمی و سربند را بر روی بند اجرا کنید.
- ۵- انواع اسلیمی را نام ببرید و طراحی کنید.
- ۶- ترکیب بندی های مختلفی از انواع اسلیمی، سربندها و بندها را طراحی کنید.



### متن و حاشیه

هدف‌های رفتاری: پس از پایان این فصل هنرجو باید بتواند:

- ۱- اشکال مختلف حاشیه را توضیح دهد.
- ۲- انواع حاشیه را توضیح دهد.
- ۳- حاشیه‌های نقش‌دار را نام ببرد.
- ۴- اجزای حاشیه (برگردان، واگیره و انواع آن، گوشه و انواع آن) را طراحی کند.
- ۵- متن و اجزای آن را تفکیک کند.
- ۶- انواع روش‌های پر نمودن زمینه را شرح دهد.

### متن و حاشیه

را در طراحی سنتی ارائه می‌نمایند. این شکل‌های کوچک‌تر براساس زمینه و موقعیتشان در طرح کلی، نام خاص خود را پیدا می‌کنند و عبارت‌اند از: ۱- حاشیه ۲- متن  
بنابراین، حاشیه و متن، بر اساس موقعیت، تقسیم‌بندی‌های گوناگونی دارند و این تقسیم‌بندی‌های پی‌درپی، از عوامل تعیین‌کننده‌ی تنوع و غنای طراحی سنتی هستند.

### اجرای طرح در زمینه

اصولاً طراحی سنتی، بدون داشتن هدف و انگیزه، امکان‌پذیر نیست؛ زیرا تابع قواعدی است که با آن شکل می‌گیرد و توسعه می‌یابد. در طراحی سنتی نوع کاربرد، تعیین‌کننده‌ی روش اجرایی طرح است. زیرا در این شرایط طراحی کردن، اساس و پایه‌ای مشخص پیدا می‌کند که هدایت‌کننده‌ی طراح در امر طراحی است.

### حاشیه

حاشیه، به قسمت‌های کناری فضای طراحی شده گفته می‌شود، که طرح کلی را مانند حصاری (دیوار یا قاب) دربر می‌گیرد و بر اساس موضوعیت و کاربرد، تقسیم‌بندی و طراحی می‌گردد.

اشکالی که معمولاً در طراحی سنتی به کار گرفته می‌شوند عبارت‌اند از، مثلث، مربع، مستطیل، دایره و بیضی. این اشکال بیش‌تر قالب موضوع طراحی سنتی هستند. خود این اشکال، به شکل‌های کوچک‌تر و متنوع‌تری تقسیم می‌شوند و نقش دقیق‌تری

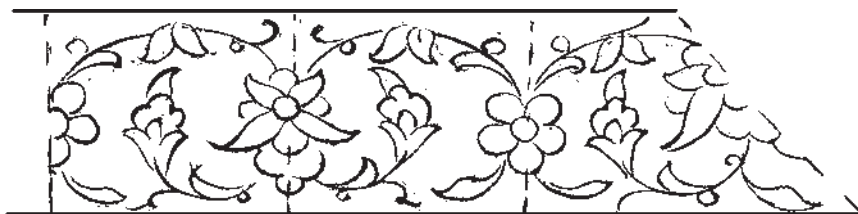

شکل ۱-۴

بودن، در طراحی سنتی برای رشته‌های گوناگون صنایع دستی و سنتی کاربرد فراوانی دارد و بر اساس کاربرد در رشته‌های مختلف نام‌های گوناگون دارد.<sup>۱</sup>

۲- حاشیه‌ی نقش‌دار: شامل الف - ساده (کم کار) ب - پیچیده (پُرکار)

الف - حاشیه‌ی نقش‌دار ساده<sup>۲</sup>: روش طراحی و اجرا  
۱- ترسیم حاشیه با دو خط موازی با فاصله و طول

دل‌خواه

۲- تقسیم حاشیه به قطعات مربع

۳- طراحی نقش‌های متداخل (مطابق شکل)

اشکال حاشیه: الف - مستقیم برای طراحی در کادر «مربع یا مستطیل»

ب - منحنی برای طراحی در کادر «دایره یا بیضی»  
اقسام حاشیه: حاشیه بر دو نوع است: حاشیه‌ی باریک و حاشیه‌ی پهن

حاشیه‌ی باریک: به دو دسته ساده و نقش‌دار تقسیم می‌شود.

تذکر: عامل اجرایی و فضای موجود، تعیین‌کننده‌ی طراحی اندازه و نوع حاشیه است.

۱- حاشیه‌ی ساده (جدول‌کشی): این حاشیه به دلیل ساده

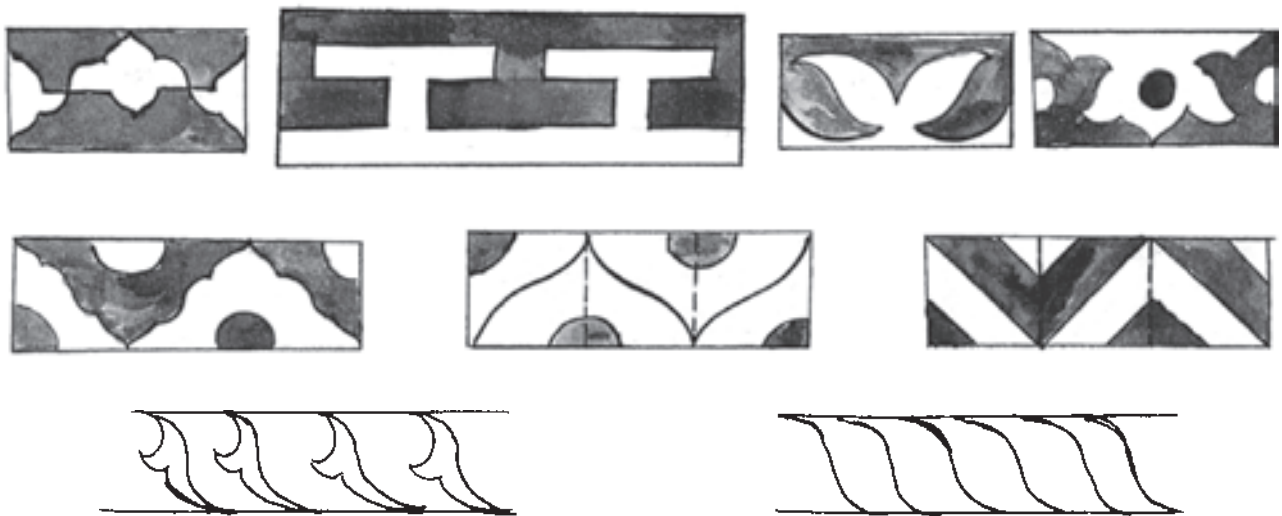

شکل ۲-۴

ب- حاشیه‌ی نقش‌دار پیچیده (پُرکار) و روش طراحی و اجرا

۱- ترسیم دو خط موازی با فاصله و طول دل‌خواه

۲- تقسیم حاشیه به ابعاد مربع

۳- طراحی بند حلزونی در داخل یکی از مربع‌ها (مطابق شکل)

(شکل)

۴- تعیین محل قرارگرفتن عناصر و اجزای تزئینی بر

روی بند حلزونی<sup>۳</sup>

یادآوری:

۱- برای کسب مهارت و توانایی لازم در طراحی حاشیه‌ها، تمرین و ممارست در مورد طرح‌های داخل درس لازم است.

۲- توصیه می‌شود برای تحقیق و مطالعه‌ی بیشتر، از این نوع حاشیه‌ها که در رشته‌های مختلف صنایع دستی مانند، قالی، کاشی و غیره وجود دارد، طراحی و جمع‌آوری نمایید.

۱- در تذهیب، جدول (مجدول)، در کاشی‌کاری، حمیل و در خاتم‌کاری، قاطعی گفته می‌شود.

۲- انواع حاشیه‌ی ساده و کم‌کار را می‌توانید در هنرهای سنتی پیدا کنید.

۳- طراحی و تعیین اندازه‌ی گل، برگ و غنچه‌ها باید طوری باشد که فضای داخل مربع به نسبت مساوی و زیبا بر شود. شرایط طراحی یک فضای متناسب عبارت است از: ۱- رعایت شلوغ نشدن ۲- رعایت طراحی اجرای طرح مناسب با فضای موجود، به طوری که نه زیاد شلوغ و فشرده و نه زیاد خلوت و سبک باشد.

ب - قرینه‌سازی دَوَرانی مبدأ کنار (معکوس یا چرخشی)

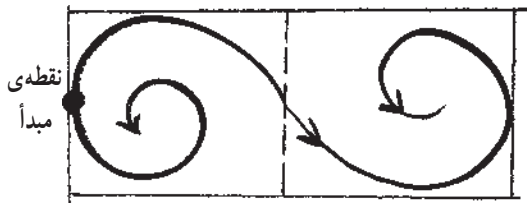

شکل ۴-۴ تصویر ب - مبدأ کنار

ج - قرینه‌سازی دَوَرانی مبدأ وسط (معکوس یا چرخشی)



شکل ۴-۵ تصویر ج - مبدأ وسط

د - قرینه‌سازی دورانی با دو مبدأ

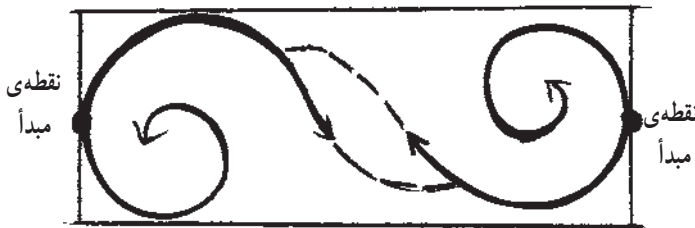

شکل ۴-۶ دو میدنی

تذکر: برای طراحی حاشیه با روش دو مبدأ، اندازه‌ی فضای واگیره باید بیش از دو مربع باشد.

۲- واگیره: از دو برگردان تشکیل می‌شود. برای اجرای حاشیه باید برگردان را از سمت چپ و یا راست، به صورت آینه‌ای، تکرار کرد.  
اقسام واگیره

۱- تشکیل واگیره از دو برگردان با انواع روش‌های قرینه‌سازی

۵- ساخت و ساز عناصر طراحی شده و آماده‌سازی

برگردان<sup>۱</sup>

۶- قرینه‌سازی برگردان (طراحی واگیره)

## قرینه‌سازی

تعریف: قرینه، به معنی مثل و مانند است و قرینه‌سازی

یعنی شبیه‌سازی کردن.

انواع قرینه‌سازی

الف - قرینه‌سازی انعکاسی (آینه‌ای)

ب - قرینه‌سازی انتقالی (سرهم سوار)

ج - قرینه‌سازی دَوَرانی<sup>۲</sup> (چرخشی)

یکی از کاربردهای قرینه‌سازی در طراحی حاشیه‌هاست.

از آن جایی که حاشیه خود دارای قسمت‌های مختلفی است ابتدا با اجزای آن آشنا می‌شویم.

## اجزای حاشیه

حاشیه شامل سه قسمت است:

۱- برگردان<sup>۲</sup> - واگیره<sup>۳</sup> - گوشه

۱- برگردان: کوچک‌ترین قسمت حاشیه را «برگردان»

گویند.

انواع قرینه‌سازی در حاشیه

الف - قرینه‌سازی انعکاسی

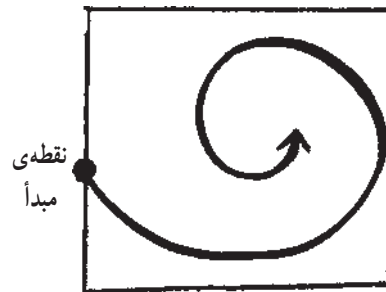

شکل ۴-۳ تصویر الف - قرینه‌سازی انعکاسی مستقیم یا آینه‌ای

۱- برگردان: قسمت یا بخشی از طرح یا نقشی است که از برگرداندن آن (قرینه‌سازی) به یک واحد کامل از طرح کلی (واگیره) دست می‌یابیم که با تکرار واگیره

طرح کامل می‌گردد.

۲- قرینه‌سازی دورانی را می‌توان به صورت انعکاسی و یا انتقال نیز اجرا نمود.

۲- تشکیل واگیره با استفاده از روش انتقالی  
 واگیره‌های تشکیل شده از دو برگردان که هر برگردان  
 به صورت انعکاسی با آینه‌ای قرار گرفته و یک واگیره را تشکیل  
 داده است.

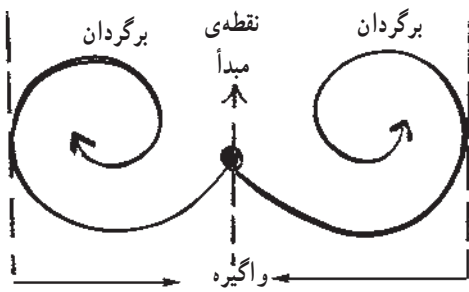

شکل ۴-۷

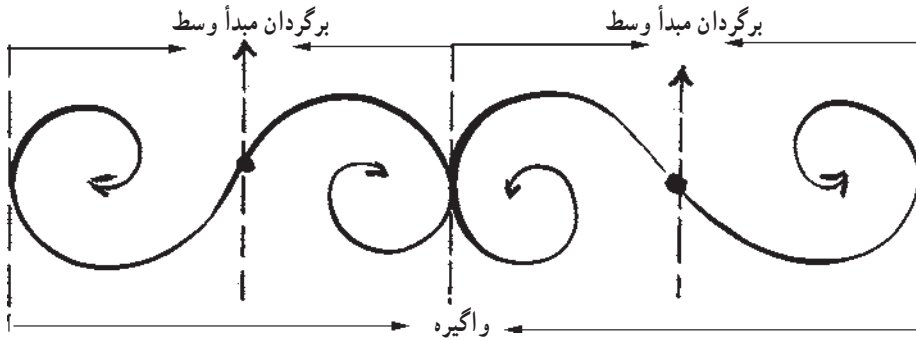

شکل ۴-۸

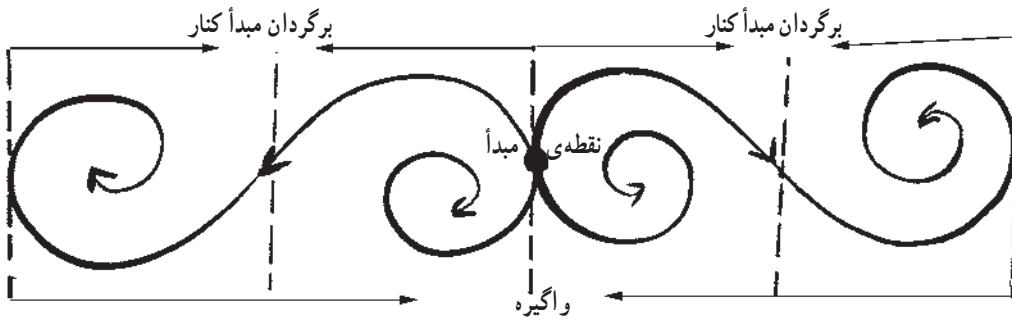

شکل ۴-۹

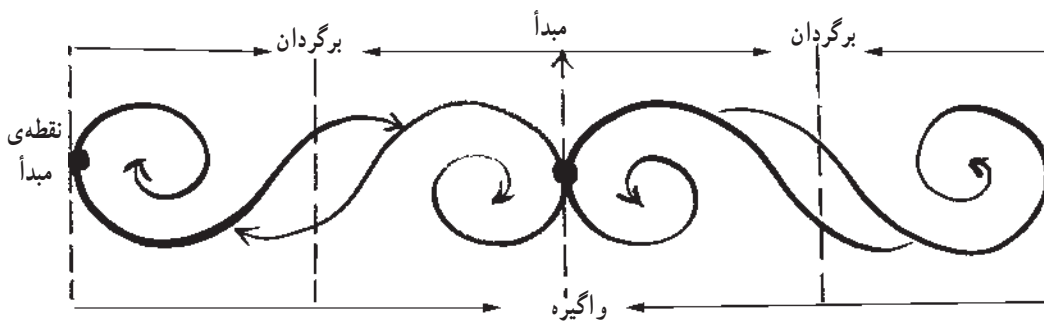

شکل ۴-۱۰

واگیره‌های تشکیل شده از روش انتقالی (سرهم سوار)

تکرار می‌گردد، بدون برگردان

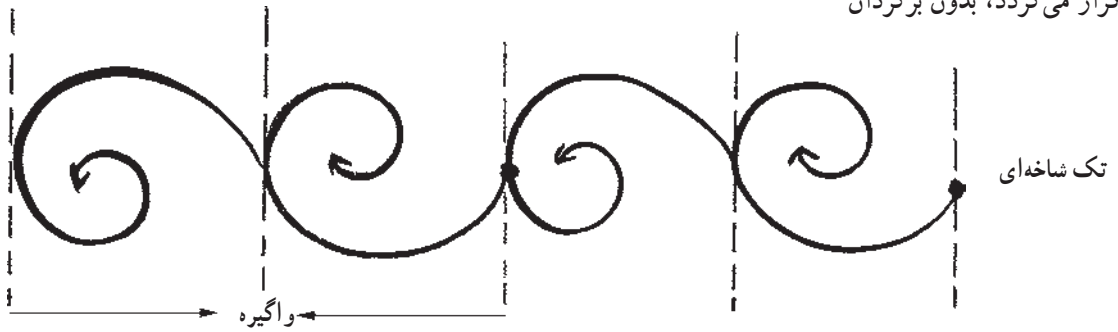

شکل ۴-۱۱

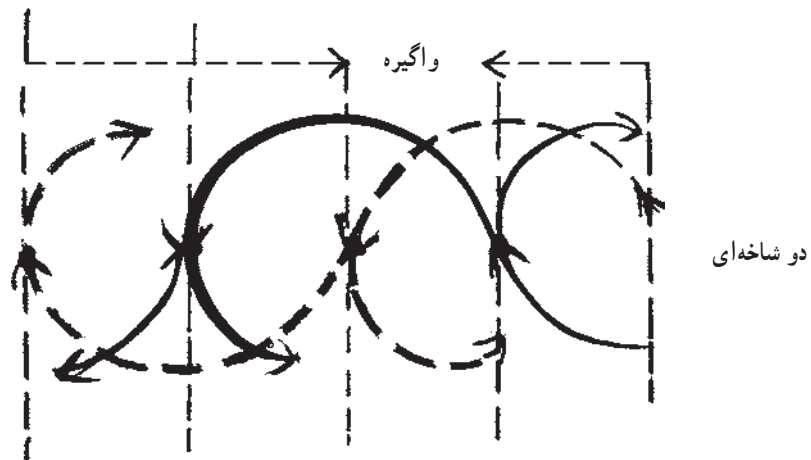

شکل ۴-۱۲

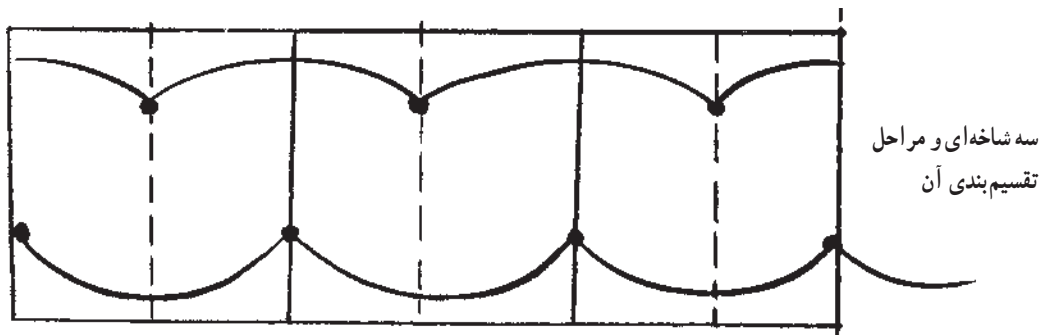

شکل ۴-۱۳

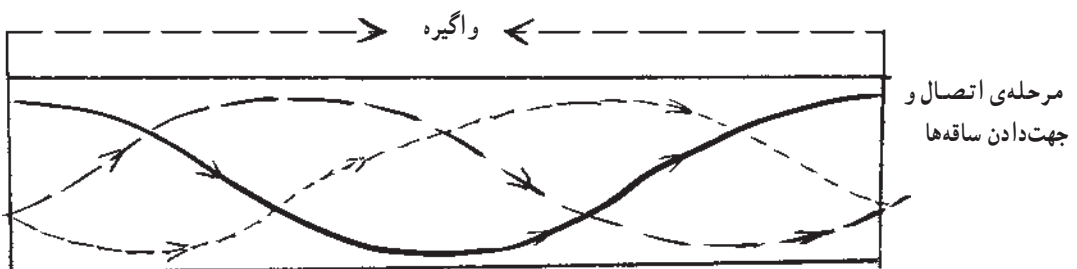

شکل ۴-۱۴

نمونه‌ی یک واگیره ختایی در حاشیه‌ی منحنی :

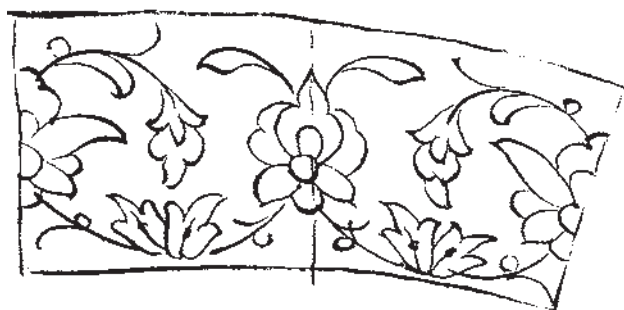

شکل ۴-۱۶

نمونه‌ی یک برگردان ختایی در حاشیه‌ی منحنی :

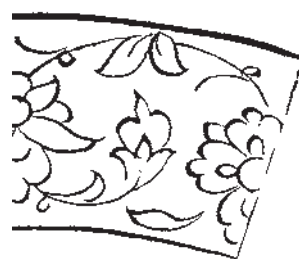

شکل ۴-۱۵

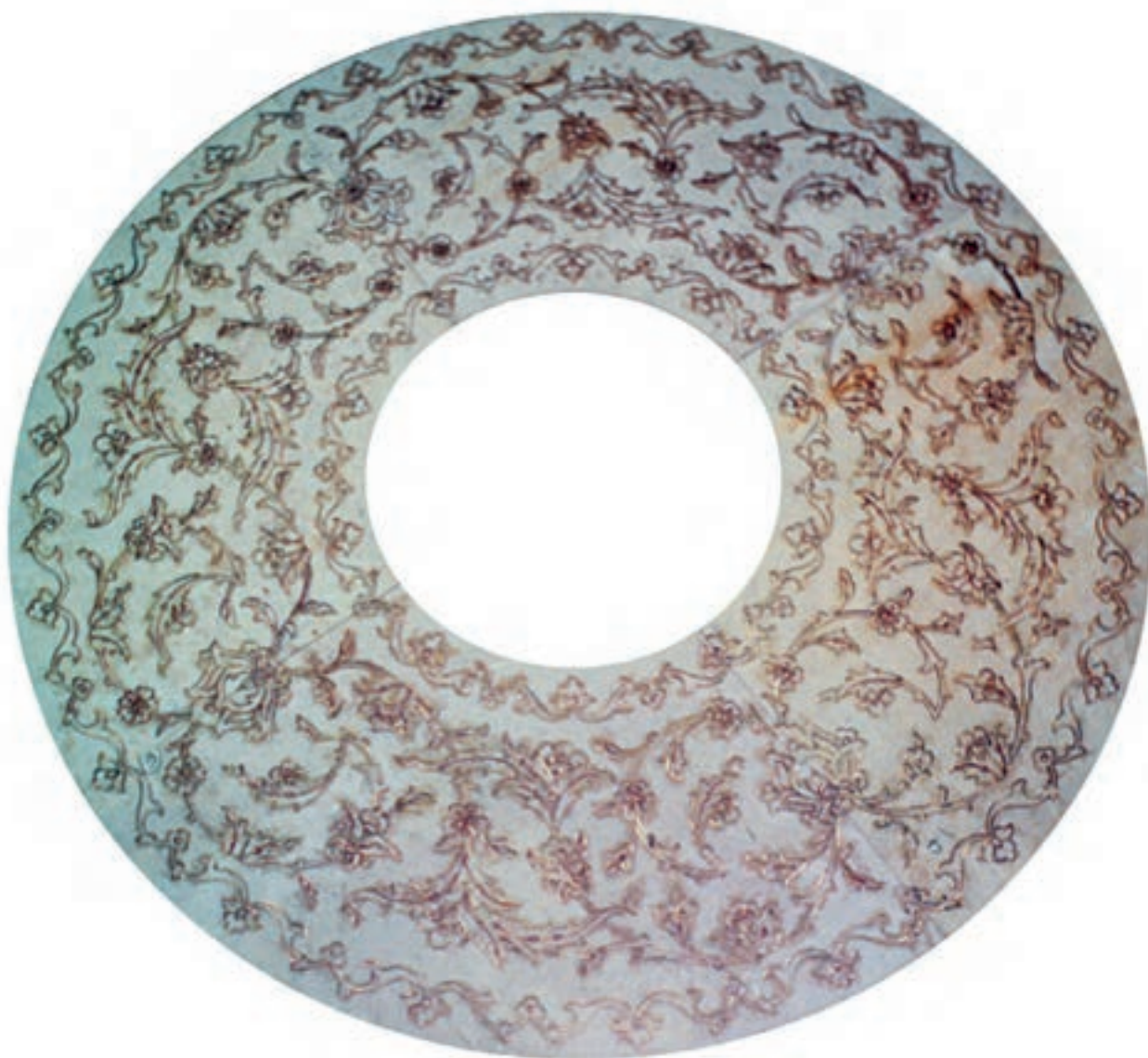

شکل ۴-۱۷ نمونه‌ی طراحی واگیره‌ی معرق سنگ و برنز، طرح تام سن، اجرای آقای غیاث

الف - قرینه‌سازی انعکاسی (آینه‌ای)  
 ۱- قرینه‌سازی انعکاسی مستقیم: در این روش، برگردان تکرار می‌گردد. به صورت مستقیم تبدیل به واگیره می‌شود. سپس به همان روش

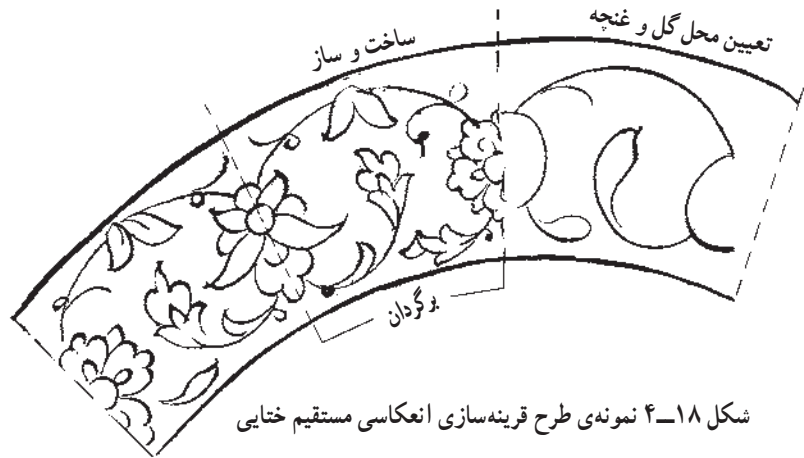

شکل ۱۸-۴ نمونه‌ی طرح قرینه‌سازی انعکاسی مستقیم ختایی

۲- طرح قرینه انعکاسی چرخشی مبدأ وسط برگردان  
 این روش در نقطه‌ی مبدأ، گل‌های گرد یا چرخان قرار می‌گیرد  
 روش طراحی: مبدأ طراحی مطابق طرح اجرا می‌گردد. در  
 که جهت مشخص و معینی ندارد.

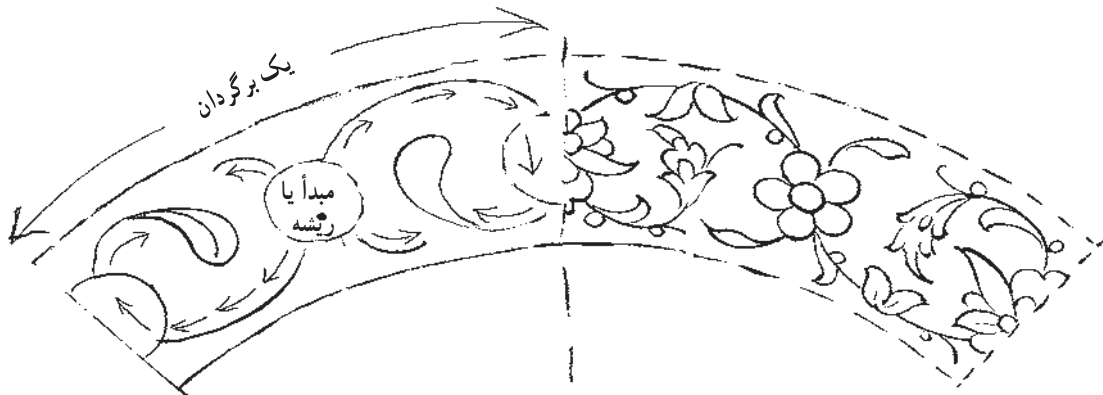

شکل ۱۹-۴ یک نمونه قرینه‌سازی انعکاسی مبدأ وسط برگردان ختایی در حاشیه‌ی منحنی

۳- طرح قرینه‌ی انعکاسی چرخشی مبدأ کنار برگردان: روش  
 جهت‌دار، مانند (پروانه‌ای، عباسی) در وسط بند می‌توان استفاده  
 طراحی، مطابق طرح اجرا می‌گردد. در این روش از گل‌های نمود.

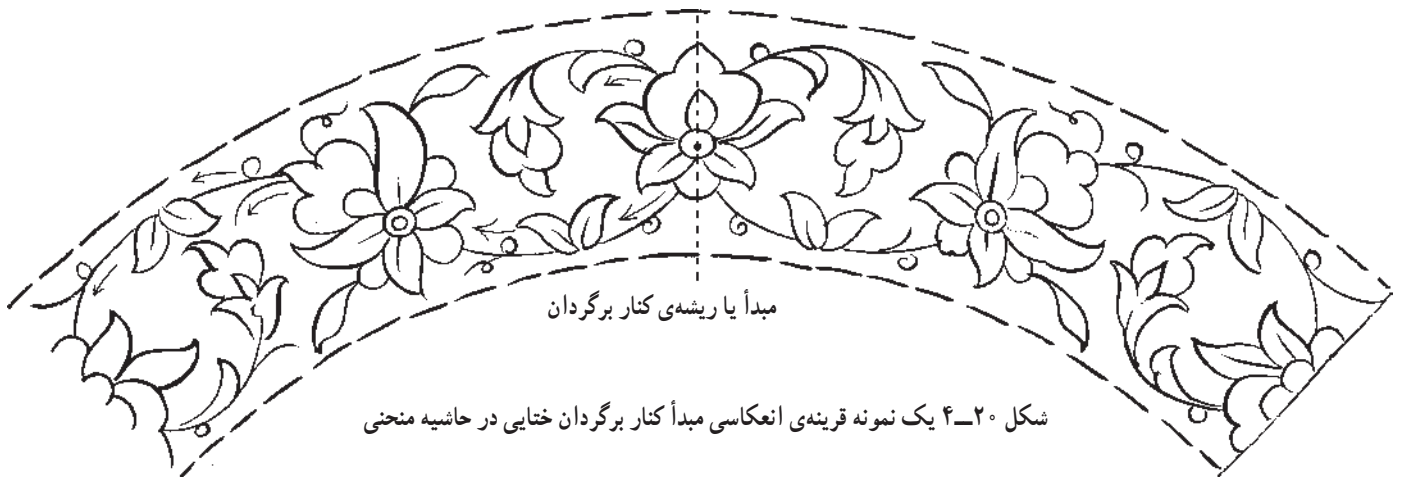

شکل ۲۰-۴ یک نمونه قرینه‌ی انعکاسی مبدأ کنار برگردان ختایی در حاشیه‌ی منحنی

ب- طرح قرینه‌ی انتقالی سرهم سوار: روش طراحی،  
 مطابق طرح اجرا می‌گردد. در این روش طراحی به سه گونه‌ی  
 زیر اجرا می‌شود:

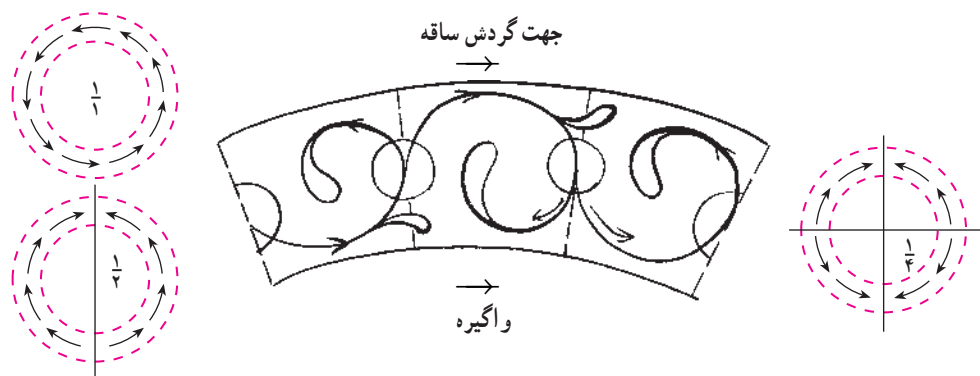

شکل ۲۱-۴ طرح کلی قرینه‌ی انتقالی سرهم سوار با تعیین محل گل و غنچه و برگ ختایی در حاشیه‌ی منحنی

گفتنی است که در این روش، قسمت برگردان وجود  
 ندارد ولی واگیره خود حامل «تکرار و تکمیل» طرح است.  
 الف- روش طراحی گوشه با شیوه‌ی قرینه‌ی  
 انعکاسی  
 ۱- گوشه‌ی حاشیه ختایی



شکل ۲۳-۴ نمونه‌ی یک واگیره ختایی قرینه‌ی انعکاسی

۳- گوشه: گوشه، از شکسته شدن حاشیه در اشکال  
 مختلف هندسی زاویه‌دار به وجود می‌آید و دارای زاویه‌هایی با  
 درجات مختلف است (تصویر زیر).

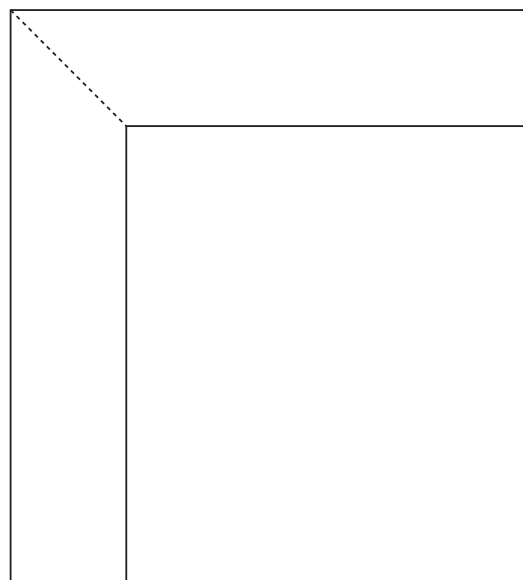

شکل ۲۲-۴ گوشه



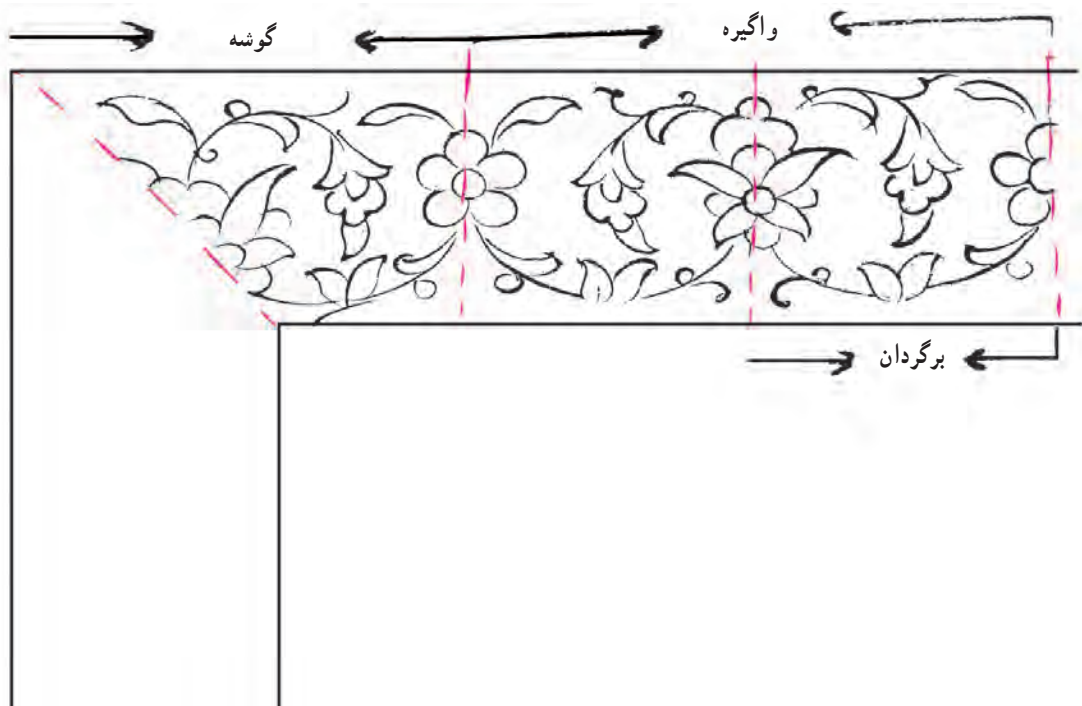

شکل ۲۴-۴ نمونه‌ی یک گوشه در حاشیه ختایی با گل پروانه‌ای و غنچه بر اساس قرینه‌ی انعکاسی

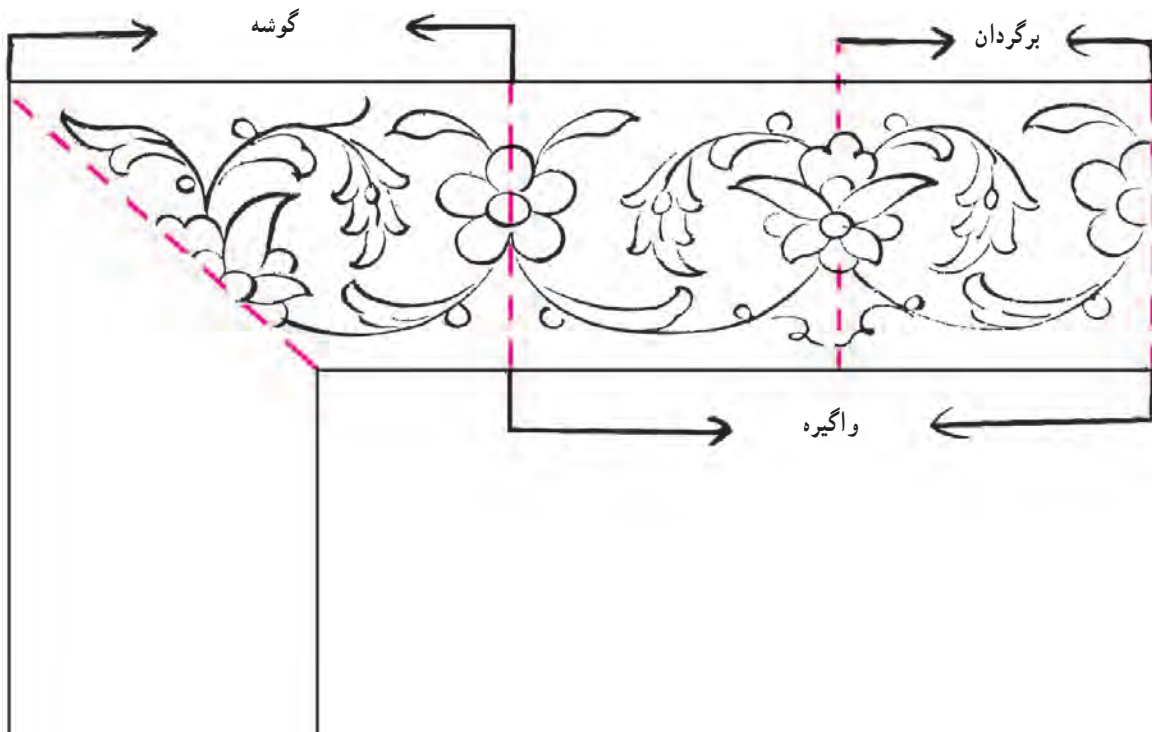

شکل ۲۵-۴ نمونه‌ی یک گوشه در حاشیه‌ی ختایی با گل پروانه‌ای و برگ بزرگ بر اساس قرینه‌ی انعکاسی

۲- گوشه‌ی حاشیه‌ی اسلیمی

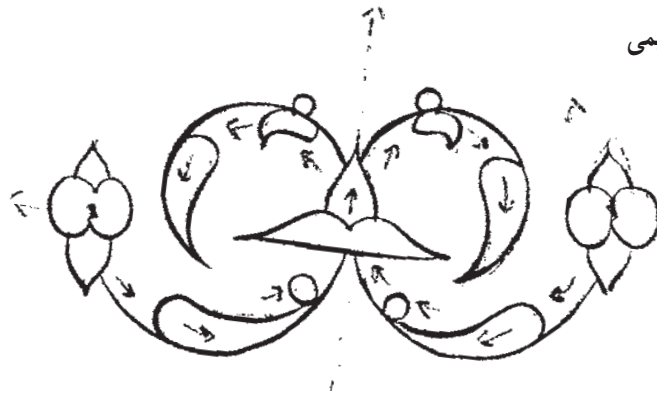

شکل ۲۶-۴ نمونه‌ی یک واگیره اسلیمی قرینه‌ی انعکاسی

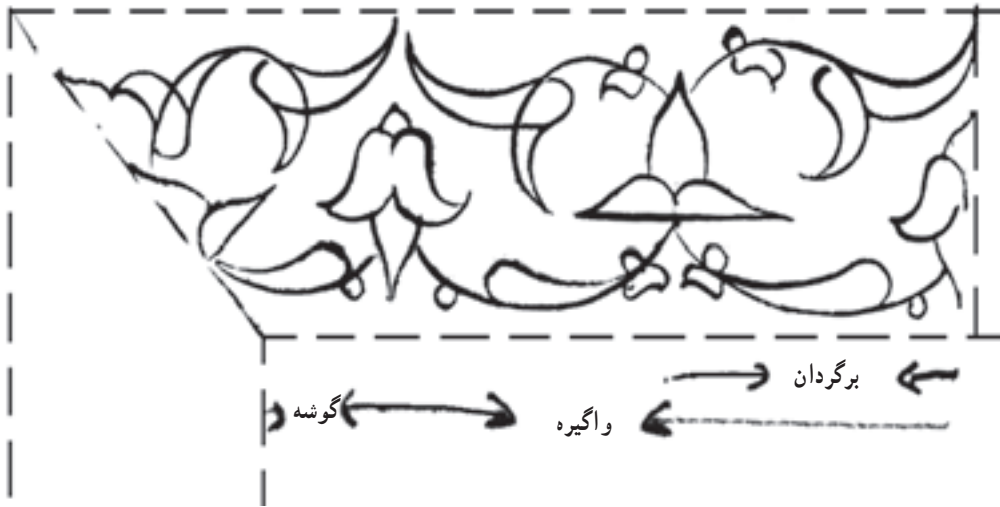

شکل ۲۷-۴ نمونه‌ی یک گوشه در حاشیه اسلیمی با سربند مثلثی و لاله‌ای بر اساس قرینه‌ی انعکاسی

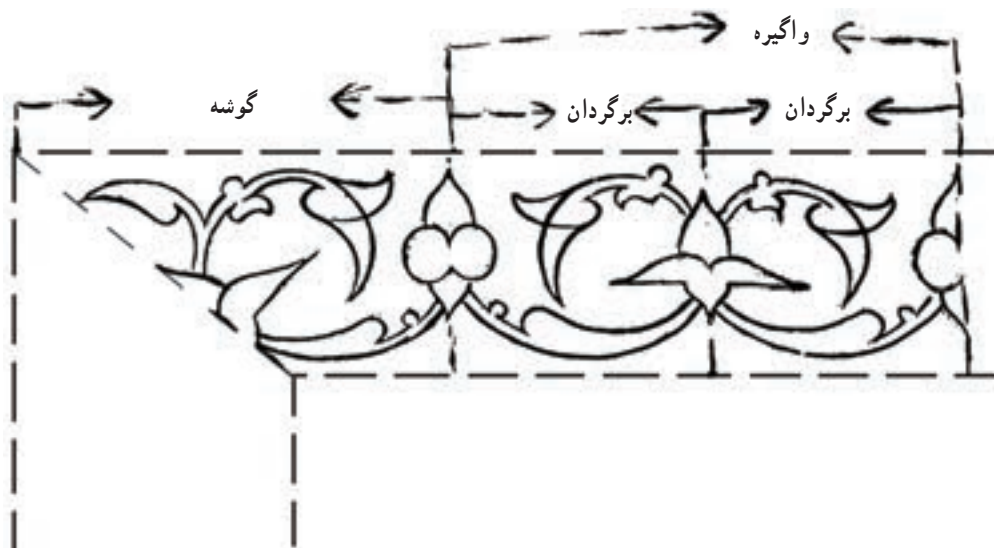

شکل ۲۸-۴ نمونه‌ی یک گوشه در حاشیه‌ی اسلیمی زائده دار و دو نوع سربند بر اساس قرینه‌ی انعکاسی

ب- روش طراحی گوشه برای حاشیه بر اساس  
 قرینه‌ی دورانی مبدأ وسط  
 ۱- طراحی گوشه حاشیه‌ی ختایی

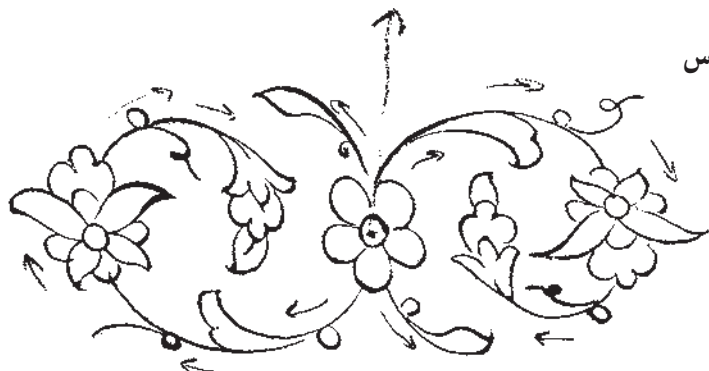

شکل ۲۹-۴- نمونه‌ی یک واگیرده‌ی ختایی قرینه‌ی دورانی مبدأ وسط

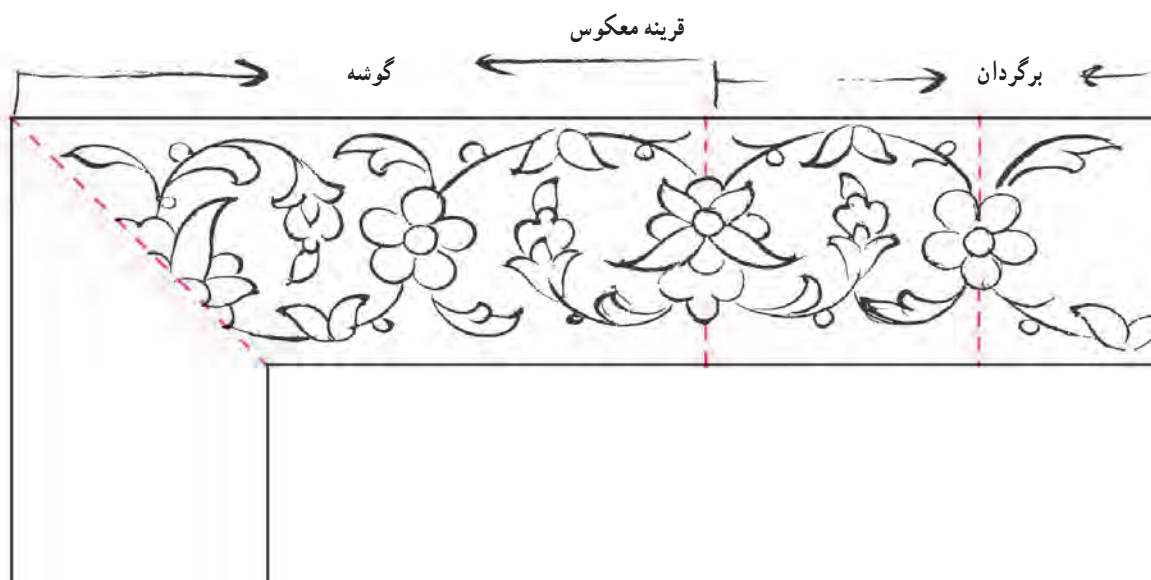

شکل ۳۰-۴- نمونه‌ی یک گوشه در حاشیه‌ی ختایی پروانه و غنچه براساس قرینه‌ی دورانی مبدأ وسط

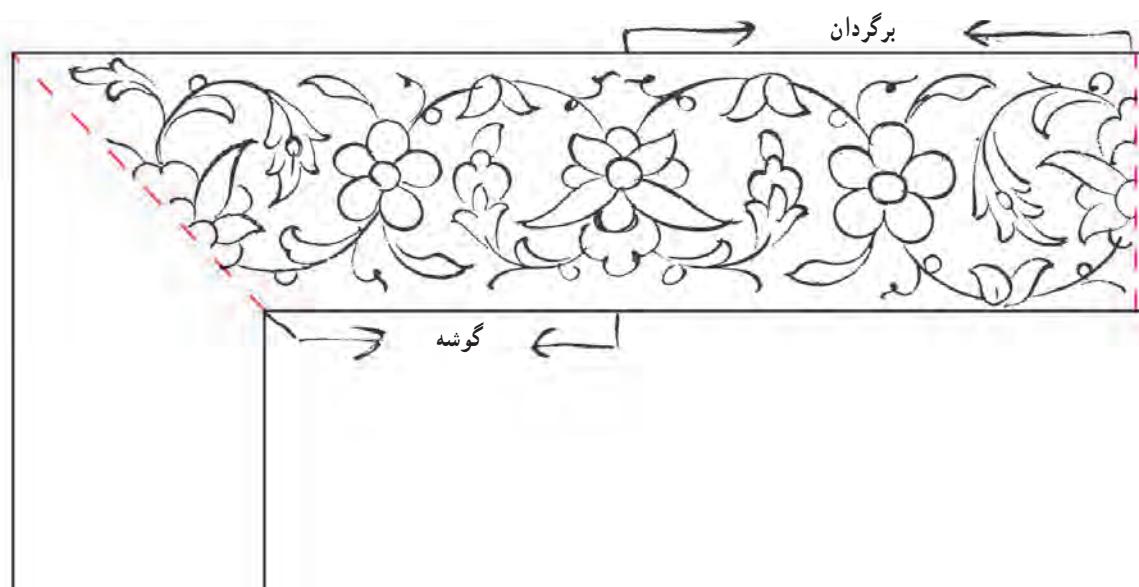

شکل ۳۱-۴- نمونه‌ی یک گوشه در حاشیه‌ی ختایی پروانه، غنچه و برگ بزرگ براساس قرینه‌ی دورانی مبدأ وسط

۲- طراحی گوشه‌ی حاشیه اسلیمی  
 دو نوع طراحی گوشه‌ی حاشیه  
 (شکل‌های ۴-۳۲ و ۴-۳۳)

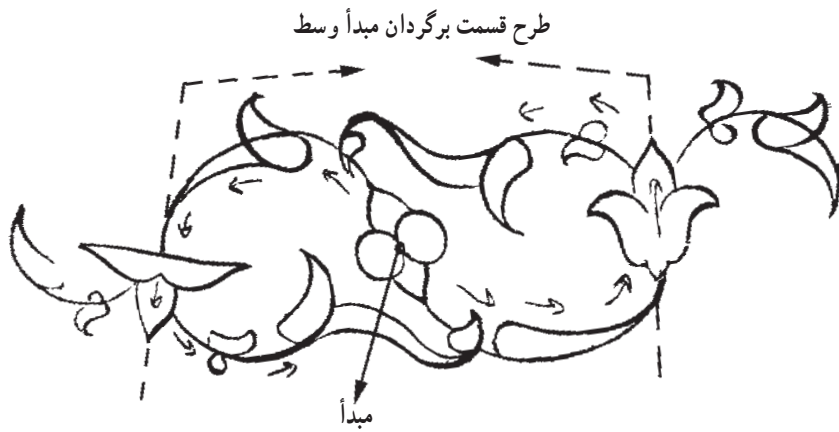

شکل ۴-۳۲ نمونه‌ی یک واگیره اسلیمی قرینه‌ی دورانی مبدأ وسط

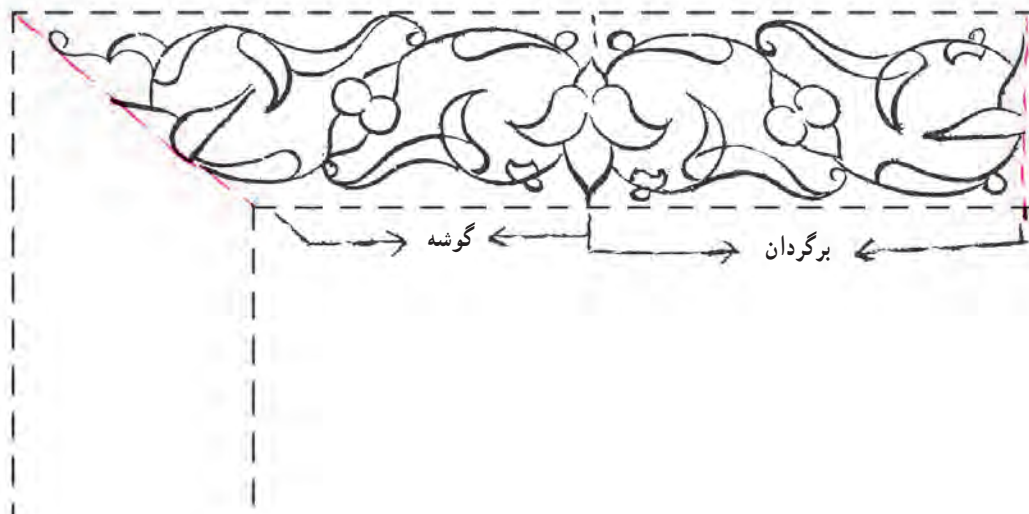

شکل ۴-۳۳ نمونه‌ی یک گوشه در حاشیه‌ی اسلیمی با سربند لاله‌ای بر اساس قرینه‌ی دورانی مبدأ وسط

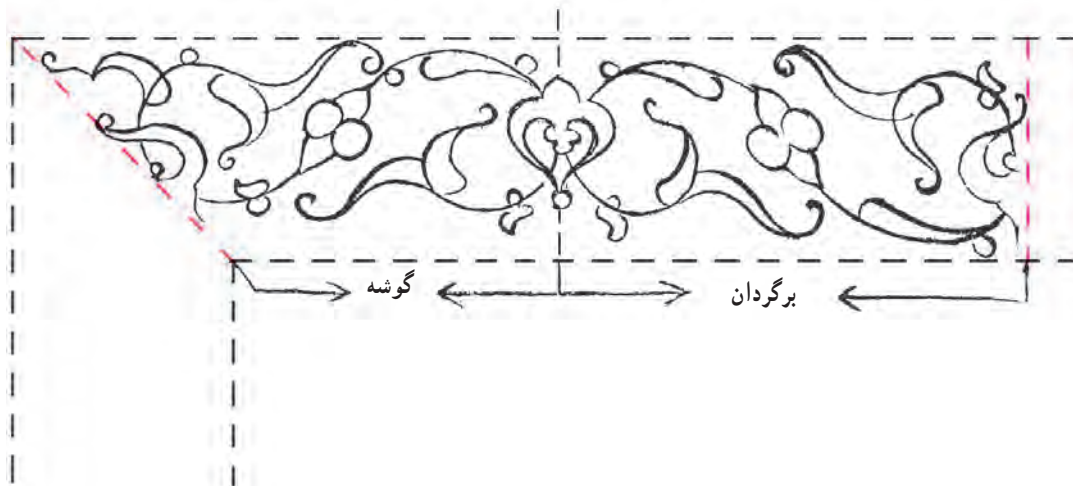

شکل ۴-۳۴ نمونه‌ی یک گوشه در حاشیه اسلیمی با سربند صنوبری بر اساس قرینه‌ی دورانی مبدأ وسط

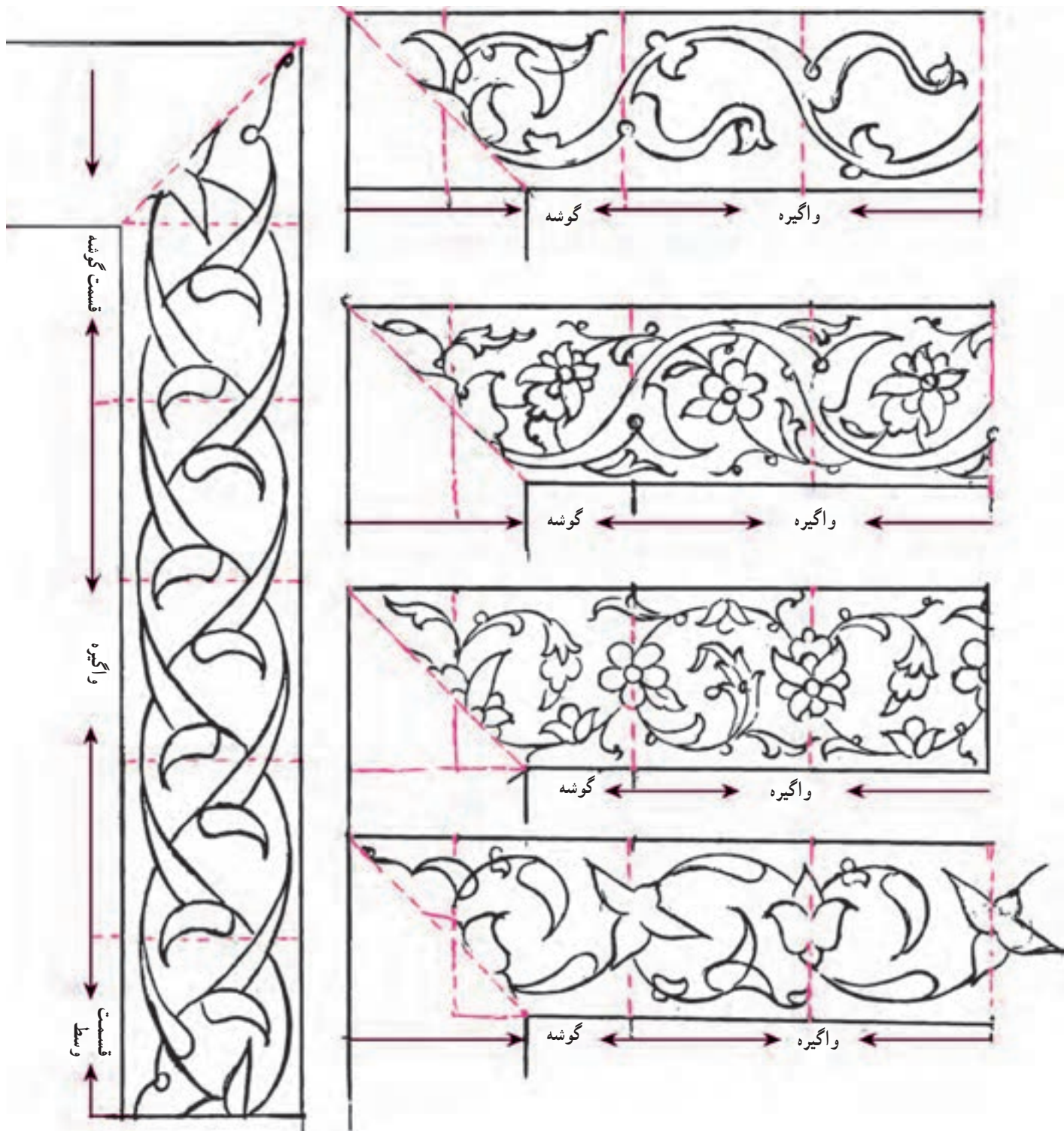

شکل ۳۵-۴

## متن

فضای داخل حاشیه را «متن» گویند.

اجزای متن عبارت‌اند از:

۱- لچک ۲- ترنج یا شمشه ۳- سر ترنج ۴- فضای بین

لچک و ترنج

۱- تعریف لچک: کلاً به فضاهای مثلثی شکلی که در

گوشه‌های متن قرار می‌گیرد، «لچک» می‌گویند. لچک دارای

حالت‌های گوناگونی است: شکل محرابی، چلیپا، متقارن (شکل

۴-۳۶)

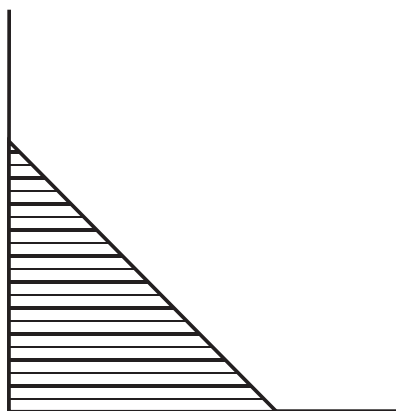

لچک

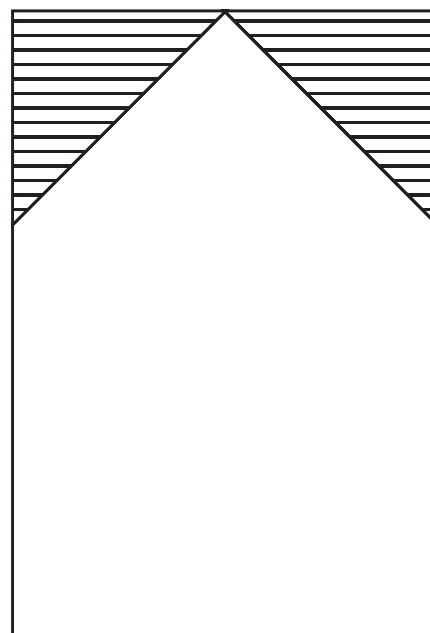

شکل ۱- محرابی

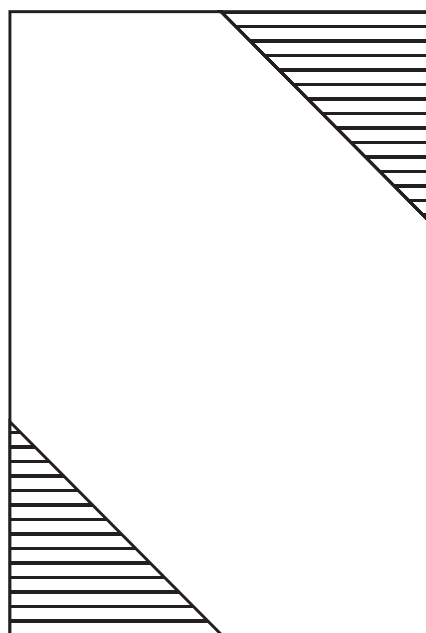

شکل ۲- چلیپا

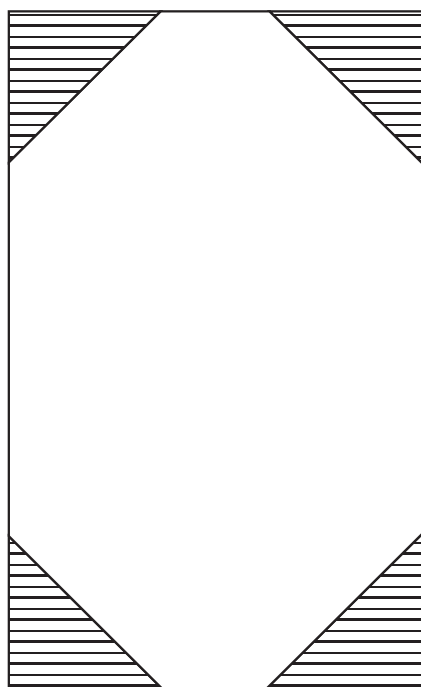

شکل ۳- متقارن

شکل ۴-۳۶

گفته می‌شود (شکل ۴-۳۷).

۲- ترنج و شمسه:

الف - ترنج: به طرح مرکزی متن که به شکل بیضی یا لوزی «شبه یکی از مرکبات به نام ترنج» طراحی شده باشد «ترنج»

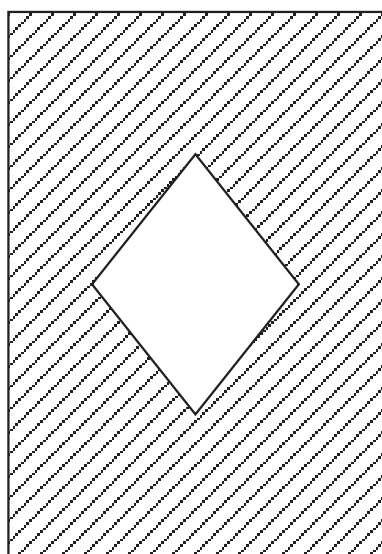

شکل ۱

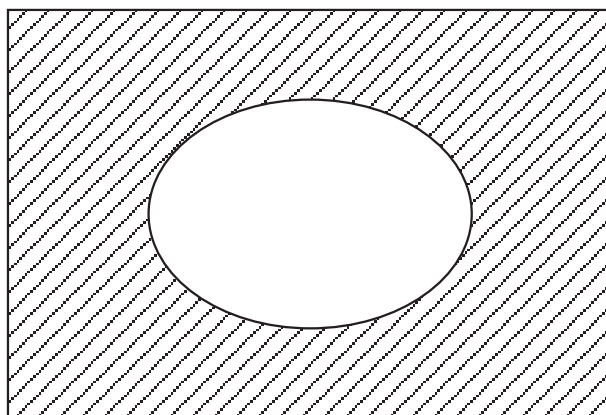

شکل ۲

شکل ۴-۳۷

ب- شمسه<sup>۱</sup>: به طرح مرکزی متن، که به شکل دایره باشد و حالت‌هایی از شعاع خورشید در آن طراحی گردد، می‌گویند (شکل ۴-۳۸).

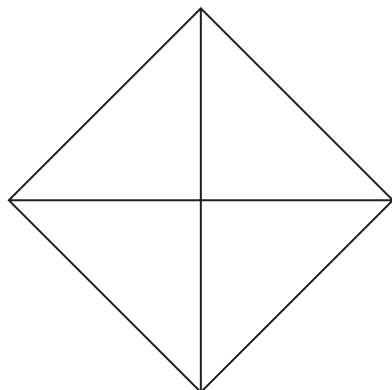
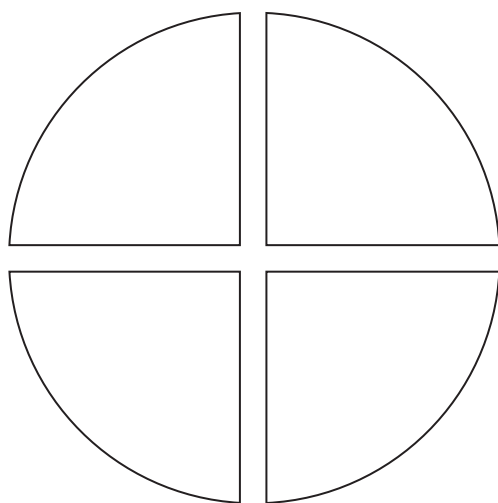

شکل ۴-۳۹

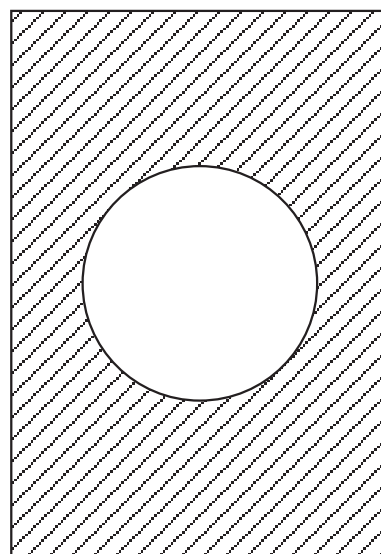

شکل ۴-۳۸

تذکر: گاهی اوقات از ترکیب چهار لچک یک ترنج و یا شمسه به وجود می‌آید.

۱- در عربی به معنی خورشید کوچک است.

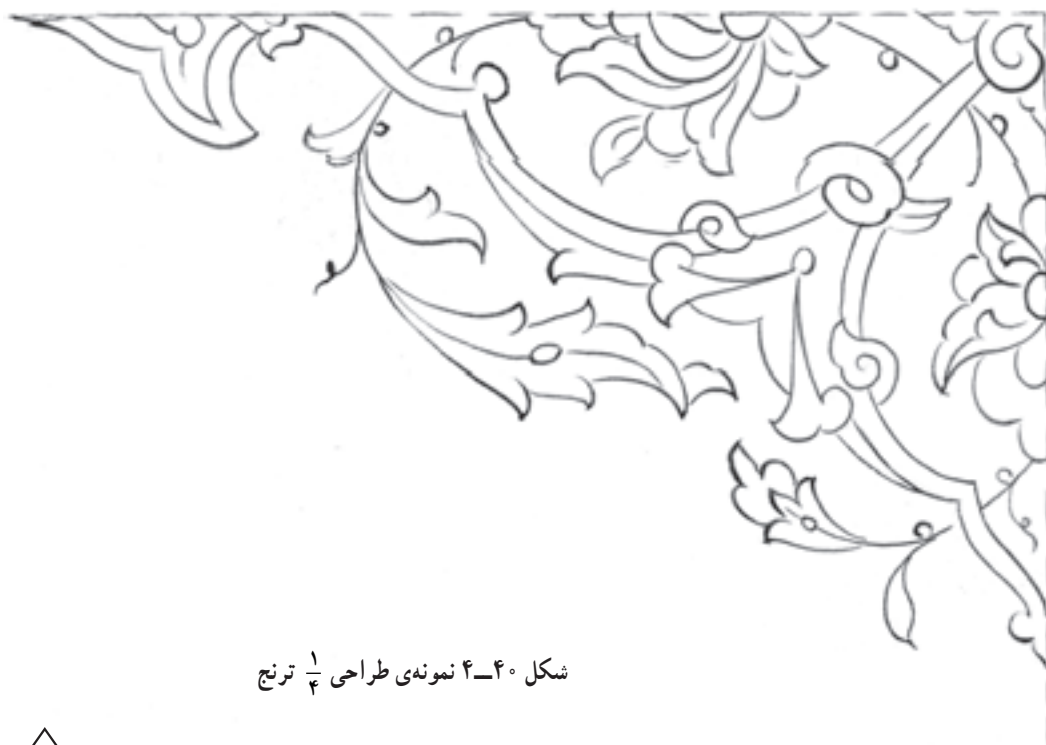

شکل ۴-۴۰ نمونه‌ی طراحی  $\frac{1}{4}$  ترنج

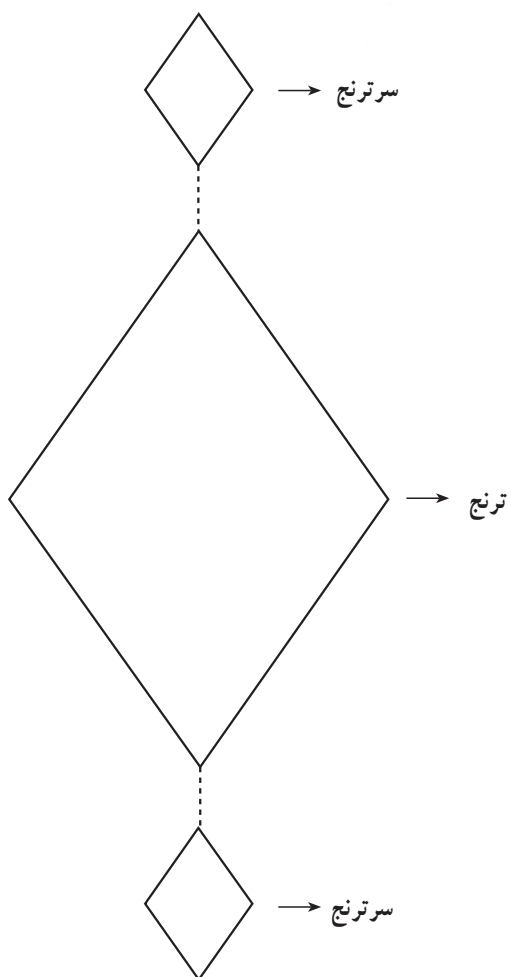

شکل ۴-۴۱

۳- سر ترنج: به اشکالی که در دو طرف «بالا و پایین» ترنج، طراحی شده و قرار گرفته باشد «سر ترنج» می‌گویند. گاهی اوقات متن دارای فضای زیاد در جهت طول است. از این رو، برای ایجاد تناسب و زیبایی و کم کردن فضای خالی و تقسیم متناسب فضا از سر ترنج استفاده می‌شود، که اصولاً در کادرهای بیضی و مستطیل بیش‌ترین استفاده را دارد.

روش طراحی سر ترنج: سر ترنج اشکال گوناگون دارد که با روش  $\frac{1}{4}$  یا انواع روش‌های قرینه‌ای طراحی می‌گردد.



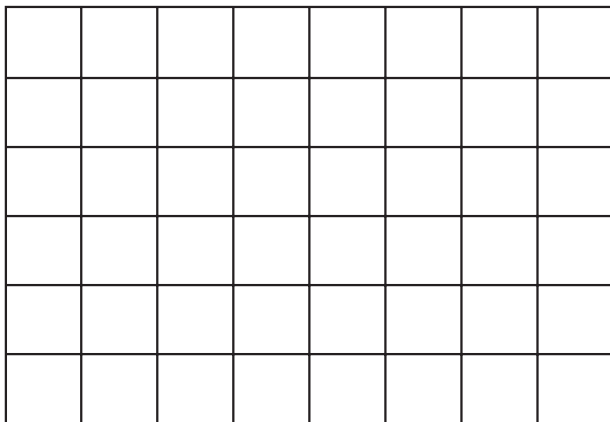

۴- زمینه: زمینه، به جایی گفته می‌شود که متن و حاشیه در آن ترکیب و طراحی می‌شود.

شکل زمینه: به‌طور کلی زمینه می‌تواند مطابق یکی از اشکال هندسی «دایره، بیضی، مربع، مستطیل، مثلث» و یا ترکیبی از آن‌ها باشد.

– تقسیم بندی زمینه: زمینه به چهار شکل (مطابق تصویر) تقسیم بندی می‌شود.

۱- تکرار، ۲- یک چهارم  $\frac{1}{4}$ ، ۳- یک دوم  $\frac{1}{2}$ ،

۴- یک یکم  $\frac{1}{8}$

شکل ۴۲-۴ تکرار



شکل ۴۳-۴ نمونه‌ی طراحی بته برای فضای تکراری برای پارچه زربافت

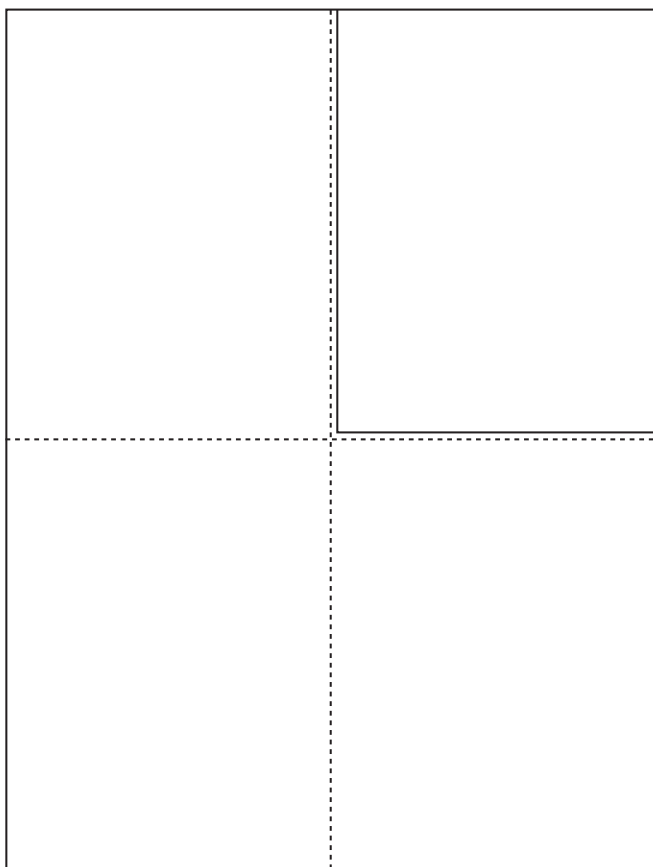

شکل ۴-۴۵ تقسیم زمینه بر اساس یک چهارم،  $\frac{1}{4}$

تقسیم شکل به نسبت متناسب میان حاشیه و متن:  
طراحی حاشیه و متن به یکی از روش‌های گفته شده.

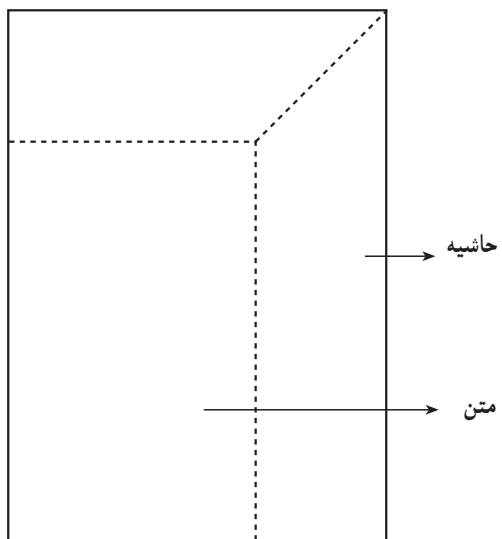

شکل ۴-۴۶

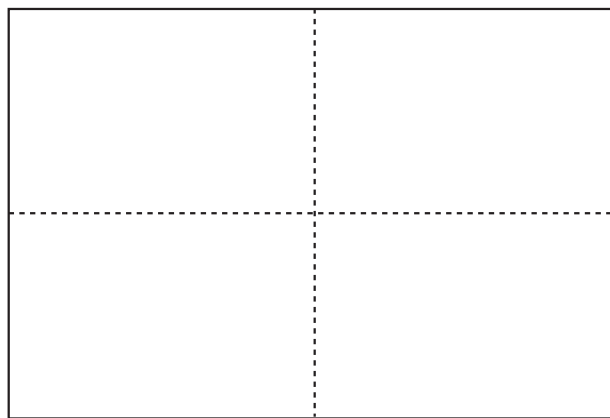

یک چهارم،  $\frac{1}{4}$

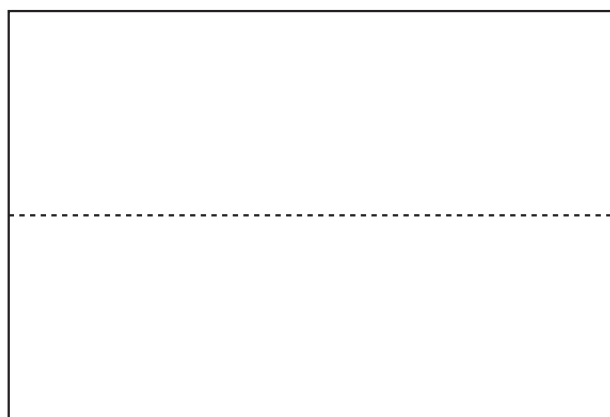

یک دوم،  $\frac{1}{2}$

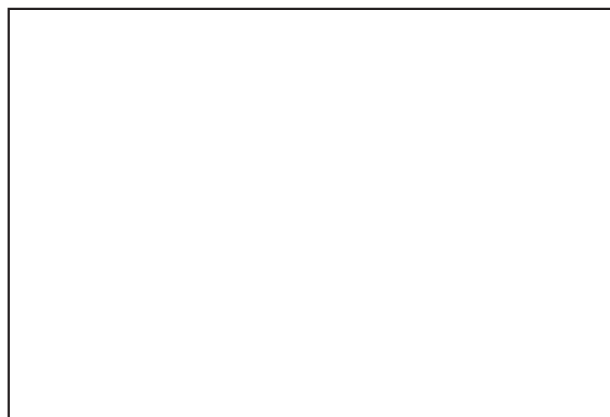

یک یکم،  $\frac{1}{3}$

شکل ۴-۴۴

۱- انتخاب اندازه و نسبت حاشیه به متن، به نوع کاربرد آن بستگی دارد.

## خودآزمایی

- ۱- اشکال مختلف حاشیه را توضیح دهید.
- ۲- انواع حاشیه را توضیح دهید.
- ۳- حاشیه‌های نقش‌دار را نام ببرید.
- ۴- اجزای حاشیه (برگردان، واگیره و انواع آن، گوشه و انواع آن) را طراحی کنید.
- ۵- متن و اجزای آن را تفکیک کنید.
- ۶- انواع روش‌های پر نمودن زمینه را شرح دهید.
- ۷- انواع حاشیه‌ها را با انواع گل‌ها و برگ‌ها طراحی کنید.
- ۸- چند حاشیه در اندازه و اشکال مختلف طراحی کنید.

# ملحقات



سرترنج: اثر استاد  
منصور تام سن



شکل ۱-۵ میز معرق، نقش اسلیمی و ختایی (لچک ترنج)، اثر عطاءالله حاج غلامعلی، سازمان میراث فرهنگی



شکل ۲-۵ میز معرق چوب، سازمان میراث فرهنگی، نقش ختایی (زمینه ۱ چرخشی) طرح تام سن



شکل ۳-۵ نمونه‌ی طراحی نقوش سنتی در معرق چوب، سازمان میراث فرهنگی، طرح تام سن



شکل ۴-۵ نمونه‌ی طراحی نقوش سنتی در معرق چوب و خاتم، سازمان میراث فرهنگی، طرح تام سن





شکل ۵-۵ نمونه‌ی طراحی نقوش سنتی در معرق چوب، سازمان میراث فرهنگی، طرح تام‌سن



شکل ۵-۶ بخشی از کاشی‌کاری مسجد گوهرشاد مشهد، ایران، سده‌ی نهم هجری؛ پانزدهم میلادی. گل‌های اسلیمی. حاشیه



شکل ۷-۵ بخشی از کاشی کاری آرامگاه در مسجد امام در اصفهان، ایران، سده نهم هجری؛ پانزدهم میلادی. گل‌های اسلیمی. حاشیه



شکل ۸-۵ طرح ختایی در روی کاشی، سازمان میراث فرهنگی، طرح و اجرا: منصور تام سن



شکل ۹-۵ طراحی نقوش سنتی در معرق سنگ و برنز، کار استاد مصطفی غیاث



شکل ۱۰-۵ فرش منظره‌ی گل، مشهد، موزه‌ی حرم مطهر امام رضا (ع)، قرن دهم هجری قمری



شکل ۱۱-۵ قالی کاشان، موزه‌ی ویکتوریا و آلبرت لندن، قرن دهم هجری قمری



شکل ۱۲-۵ شمسه، طرح مرکزی قالی اردبیل، قرن دهم هجری



شکل ۱۳-۵ نمونه‌ی یک فرش با طرح مرکزی با یک ساقه‌ی بزرگ ختایی. برگرفته از فصل‌نامه‌ی تخصصی فرش



شکل ۱۴-۵ نمونه‌ی قالی با طرح درختی (پ)، طراح: منصور تام سن، بافت: حاج جعفری، کاشان





شکل ۱۵-۵ نمونہی قالی، با طرح افشان (۱)، طراح: منصور تام سن، بافت: حاج جعفری، کاشان



شکل ۱۶-۵ نمونه‌ی طرح قالی لچک و ترنج (۱/۴)، طراح: منصور تام سن، بافت: آقای منصور حاج جعفری، کاشان



شکل ۱۷-۵ نمونه‌ی طرح قالی محرابی (پ)، طراح: منصور تام سن،

بافت: آقای صالح فردوس، سازمان میراث فرهنگی



شکل ۱۸-۵ نمونه‌ی طرح قالی لچک و ترنج با نقش حیوانات (پ)، نقش: منصور تام سن،

طرح: استاد فرشچیان، سازمان میراث فرهنگی



شکل ۱۹-۵ نمونه‌ی طرح قالی افشان با نقش حیوانات (۱)، طراح: منصور تام سن ،  
بافت: آقای منصور حاج جعفری، کاشان



شکل ۲۰-۵ نمونه‌ی طرح قالی ترنج بدون لچک (پ)، طراح: منصور تام سن،  
بافت: آقای منصور حاج جعفری، کاشان



شکل ۲۱-۵ کاشی معرق، گنبد مسجد امام اصفهان، قرن یازدهم هجری



شکل ۲۲-۵ قسمتی از کاشی کاری مسجد شیخ لطف الله، که در طرح های قالی اصفهان از آن الهام گرفته می شود.



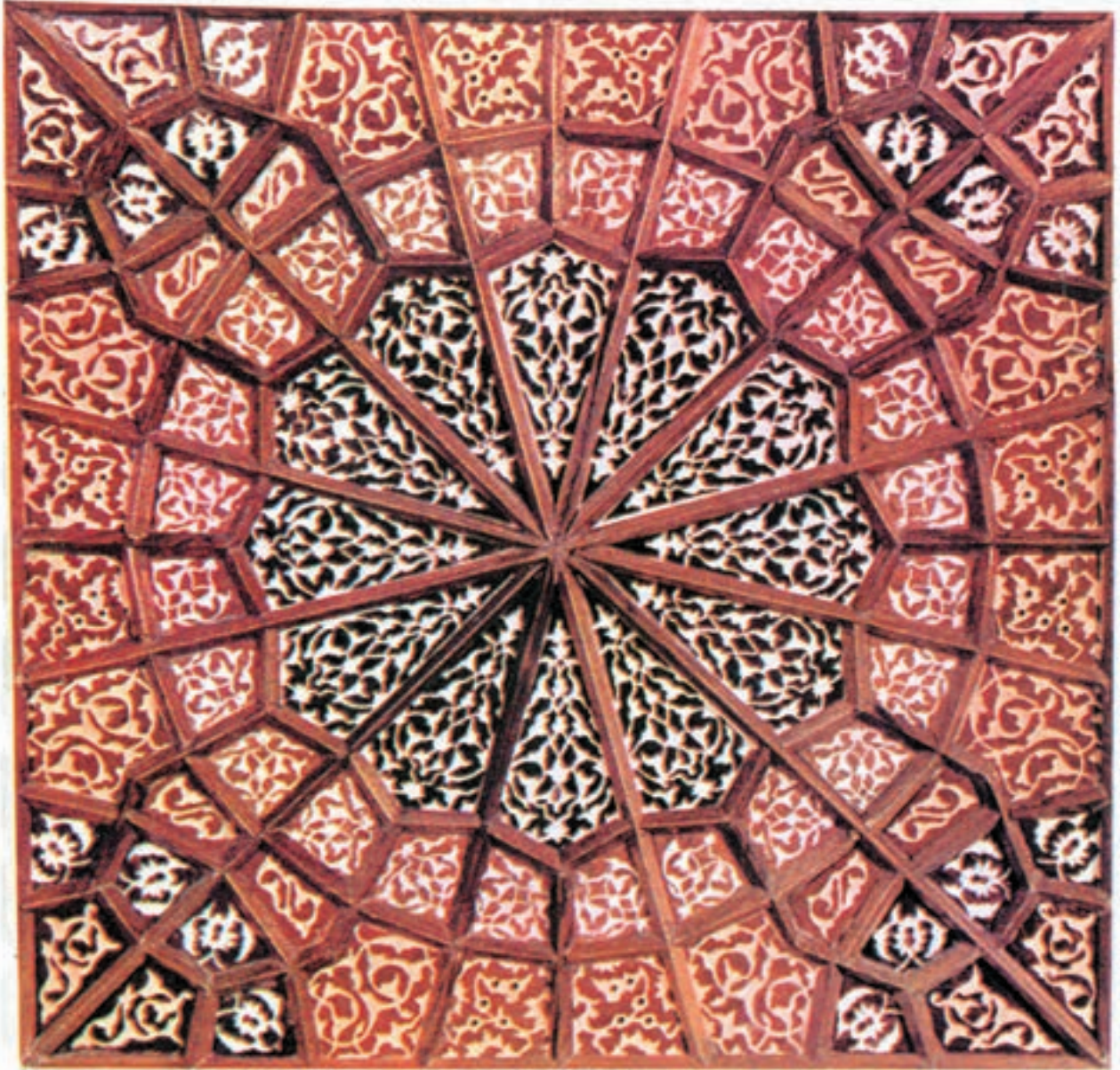

شکل ۲۳-۵ بخشی از یک دیوارک (پاراوان) گره‌سازی با معرق مشبک



شکل ۲۴-۵ میز تحریر معرق با نقوش اسلیمی و ختایی، ۱۳۴۰ هجری شمسی،  
موزه هنرهای ملی، طرح استاد بهادری

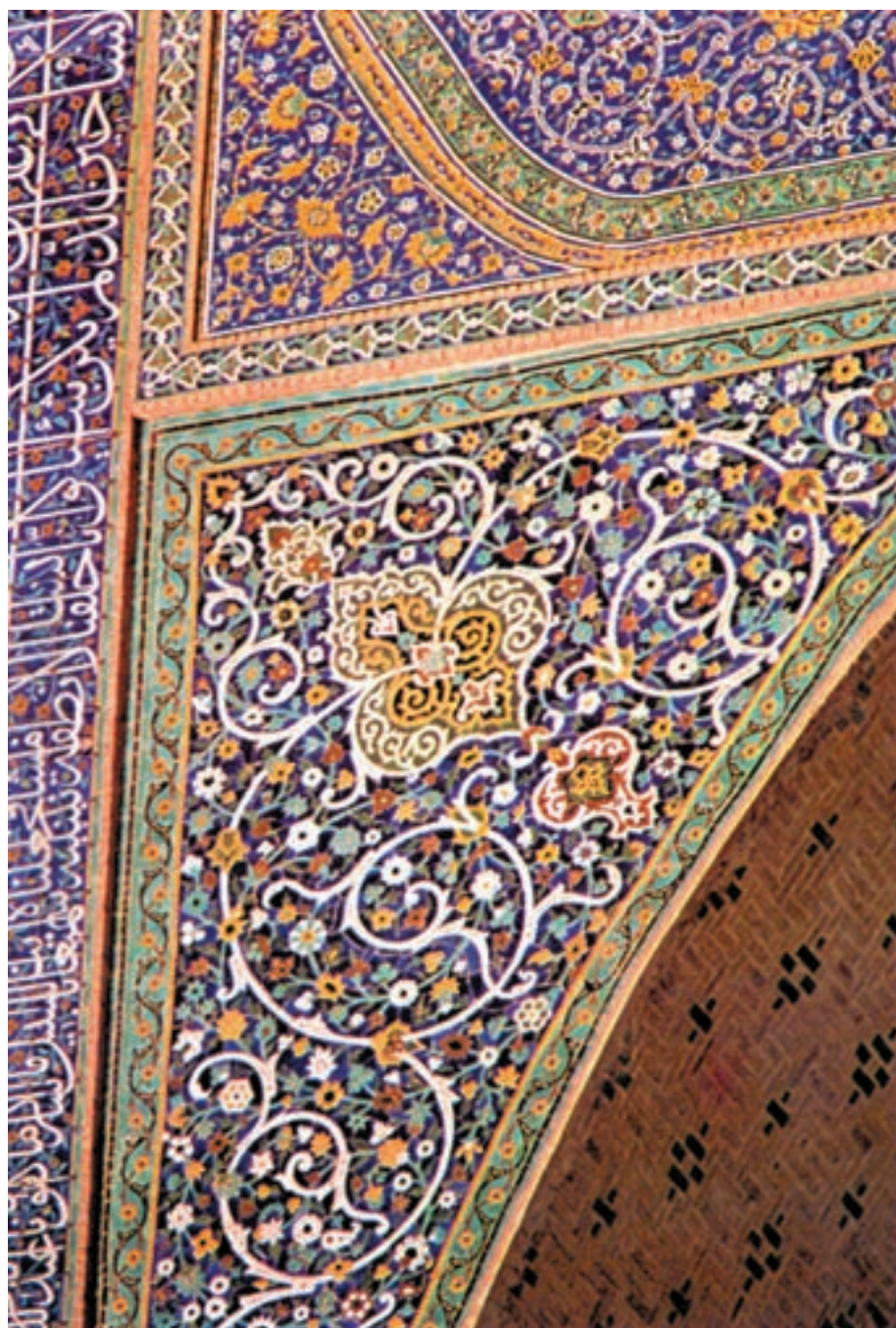

شکل ۲۵-۵ کاشی معرق ، مسجد جامع کرمان، اوایل قرن هشتم هجری قمری



شکل ۲۶-۵ کاشی معرق ، مسجد کبود تبریز، قرن نهم هجری قمری



شکل ۲۷-۵ جلد چرمی به شیوهی ضربی، طلاکوب، قرن دهم هجری قمری



شکل ۲۸-۵ جلد کتاب، طلاکوب روی چرم، قرن سیزدهم هجری قمری

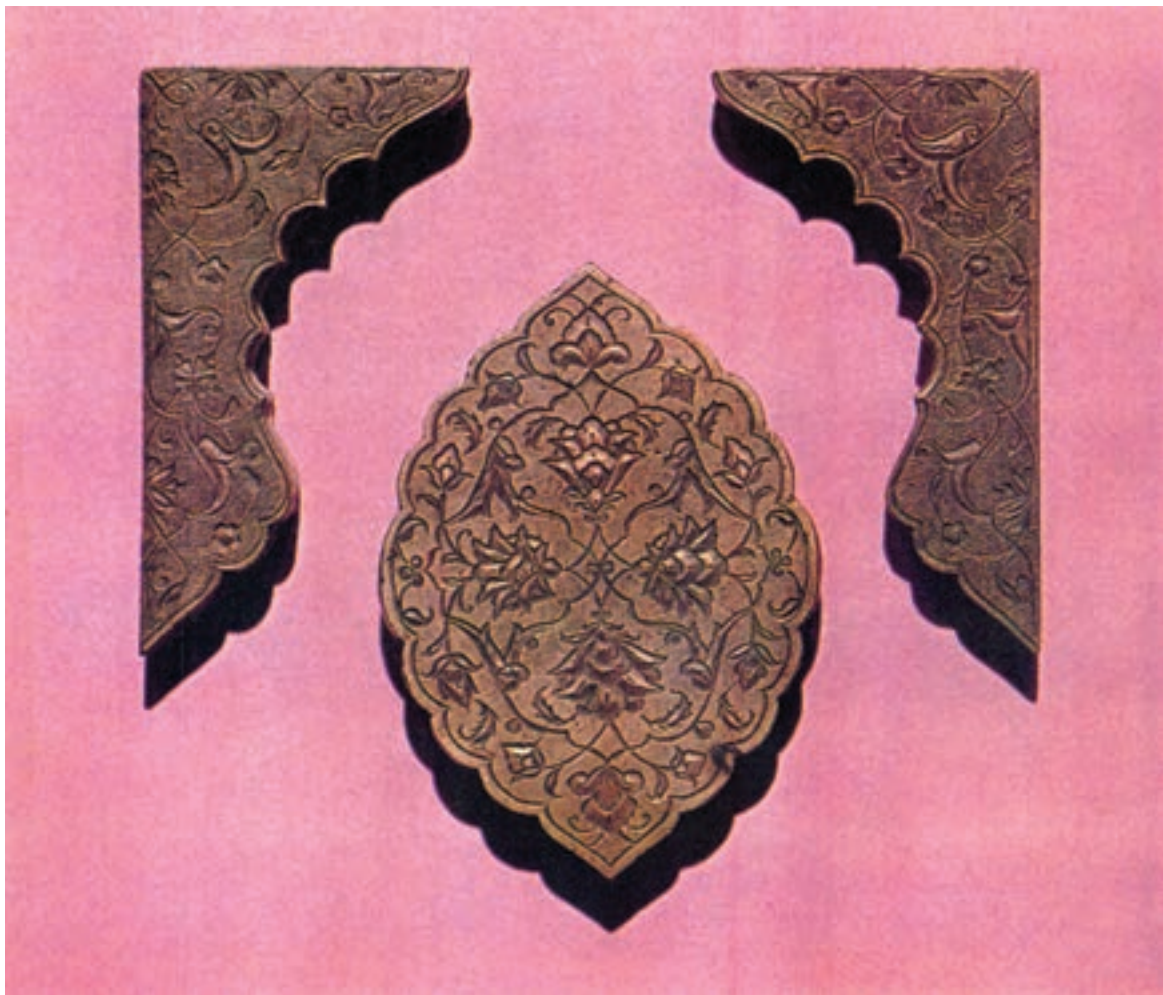

شکل ۲۹-۵ مُهرهای برنجی و کنده‌کاری شده‌ی ایرانی، قرن یازدهم هجری قمری



شکل ۳۰-۵ کاشی معرّق ، بخش‌هایی از محراب مسجد جامع یزد، قرن هشتم هجری قمری



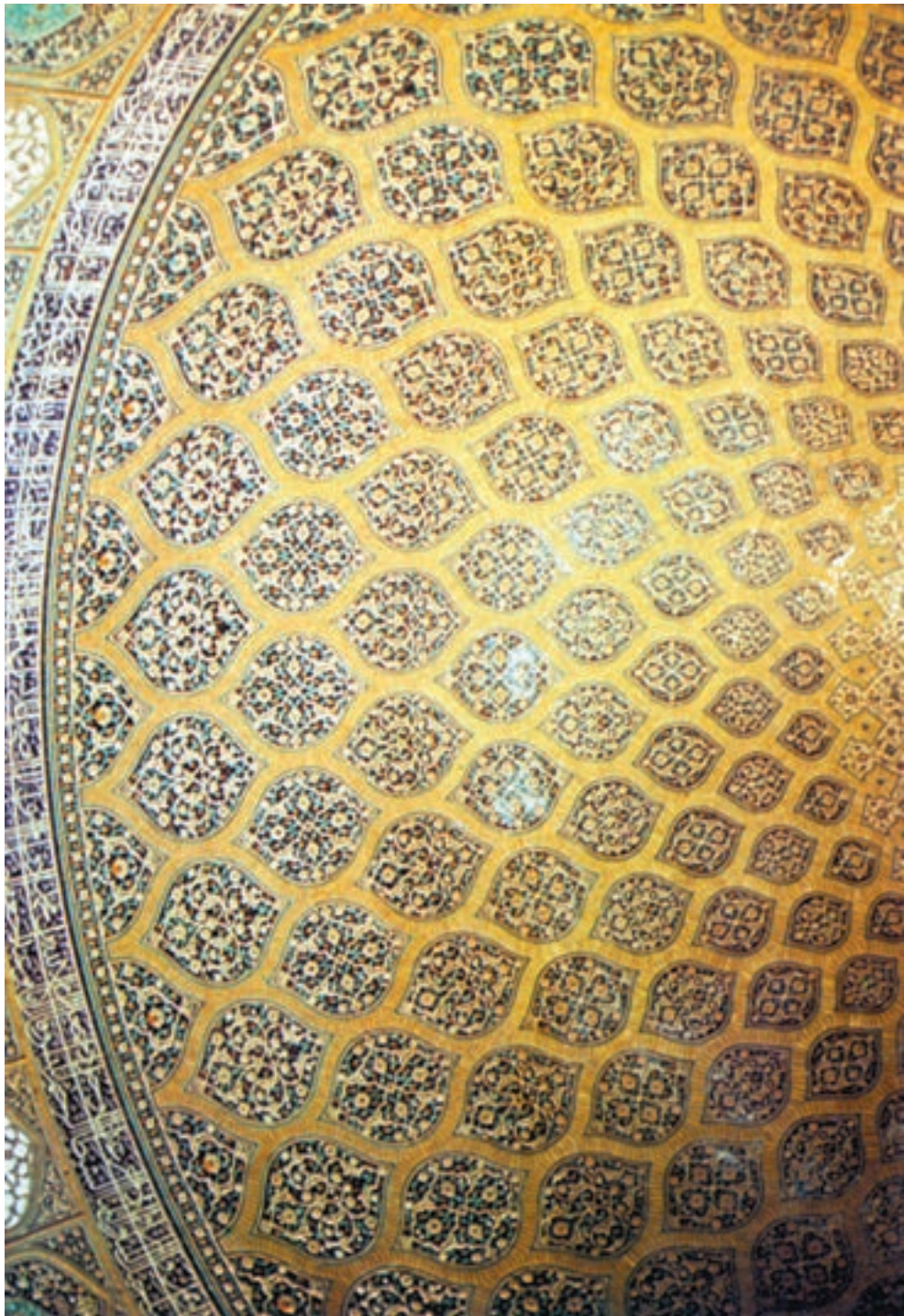

شکل ۳۱-۵ کاشی معرق، درون گنبد مسجد شیخ لطف‌الله، اصفهان، قرن یازدهم هجری قمری



شکل ۳۲-۵ دو نمونه کاشی معرق، مسجد جامع ورزانا، یزد، اوایل قرن نهم هجری قمری



شکل ۳۳-۵ کاشی معرق، مسجد جامع ورزانا، یزد، اوایل قرن نهم هجری قمری



شکل ۳۴-۵ در چوبی معرق، نارنجستان، شیراز، قرن دهم هجری قمری



شکل ۳۵-۵ تکیه‌گاه صندلی معرق، نقوش اسلیمی و ختایی، ۱۳۳۵ هجری شمسی،  
موزه هنرهای ملی، طرح آقای منجزب



شکل ۳۶-۵ تابلوی معرق و منبت، حضرت یونس (ع) در دهان ماهی، ۱۳۶۵ هجری شمسی، قاب بیضی منبت، طرح تام سن، دایره‌ی وسط معرق منبت، طرح استاد فرزانه، سازمان میراث فرهنگی

## فهرست منابع

- ۱- تذهیبی مسعود و شهبازی فریده، نقشمایه‌های ایرانی، امیر جلال‌الدین اعلم (ویراستار و مترجم)، تهران، انتشارات سروش، ۱۳۷۴.
  - ۲- خزائی محمد، کیمیای نقش، تهران، حوزه‌ی هنری سازمان تبلیغات اسلامی، ۱۳۶۸.
  - ۳- خزائی محمد، هزار نقش، تهران، حوزه‌ی هنری سازمان تبلیغات اسلامی، ۱۳۷۲.
  - ۴- دولتشاهی علی، نقش و نگارهای ایرانی، تهران، انتشارات سروش، ۱۳۶۹.
  - ۵- زارعی باب‌الله، کتیبه‌ی کوفی مسجد جامع قزوین، تهران، سازمان چاپ و انتشارات وزارت فرهنگ و ارشاد اسلامی، ۱۳۷۴.
  - ۶- سالمی علی، تمدن هخامنشی، تهران، انتشارات امیرکبیر، ۱۳۳۴.
  - ۷- ستّاری محمد، منبت‌کاری، تهران، انتشارات امیرکبیر (کتاب‌های شکوفه)، ۱۳۶۸.
  - ۸- کالج مالکوم، پارتیان، مسعود رجب‌نیا، تهران، انتشارات سحر، ۱۳۵۷.
  - ۹- کریم‌نیا مینو، معرق روی چوب، تهران، سازمان میراث فرهنگی کشور، ۱۳۷۵.
  - ۱۰- گلاک جی و گلاک سومی هیراموتو، سیری در صنایع دستی ایران، تهران، بانک ملی ایران، ۱۳۵۵.
  - ۱۱- گیرشمن رمان، هنر ایران در دوران پارسی و ساسانی، بهرام فره‌وشی، تهران، انتشارات علمی و فرهنگی، ۱۳۷۰.
  - ۱۲- گیرشمن رمان، هنر ایران در دوران ماد و هخامنشی، عیسی بهنام، تهران، انتشارات علمی و فرهنگی، ۱۳۷۱.
  - ۱۳- ویلسون اوا، طرح‌های اسلامی، محمدرضا ریاضی، تهران، انتشارات سمت، ۱۳۷۷.
  - ۱۴- هالدین دانکن، صحافی و جلد‌های اسلامی، هوش آذر آذرنوش، تهران، انتشارات سروش، ۱۳۶۶.
- نشریات
- ۱۵- فصل‌نامه‌ی تخصصی فرش، دوره‌ی جدید، سال اول، شرکت سهامی فرش ایران، ۱۳۷۸.
  - ۱۶- هنر قالی‌بافی ایران، تهران، سازمان اتکا، ۱۳۵۷.
- ۱۷- Anthony Mult and Leonard Marrow, (1978), **Islamic Architecture Iran 2**, Scorpion publications, London.
- ۱۸- Julian Roby (general editor), (1996), **Lacquer of the Islamic Lands**, Nour foundation in association with Azimuth Editions and oxford university press, London.
- ۱۹- Sheila S. Blair and Jonathan M. Bloom, (1994), **The Art and Architecture of Islam 1250-1800**, Yale university press, London.

